



Administración y Operación de Redes

Por:

Ing. Hans L. Reyes Chávez



Centro de Operación de CUDI,
www.cudi.edu.mx/noc/

Manzanillo, Colima
Mayo 2011

Gestión de Redes



RMON

Enrutamiento

NOG/NA

TCP/IP

SNMP



Depende mucho el tamaño y la complejidad de la red de datos:

- Tan simple como tener a una sola persona verificando los enlaces de la red de área local en una pc
- Tan complicado como puede haber un staff de 50 o más personas con radiolocalizadores y analizadores de protocolos atendiendo las 24 horas del día.



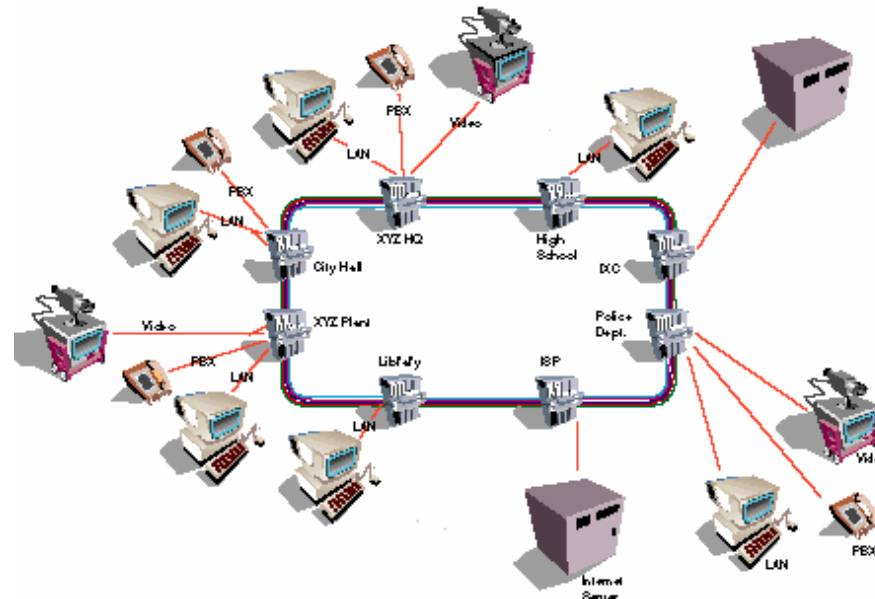

- Conjunto de equipos interconectados entre sí a través de un medio físico (sea cable, fibra óptica, o el aire inclusive) con la finalidad de compartir recursos e información.

Definido por ISO (International Standards Organization)

Modelo de referencia de 7 capas para asegurar la interconexión de sistemas abiertos

Aplicación
Presentación
Sesión
Transporte
Red
Enlace de Datos
Física

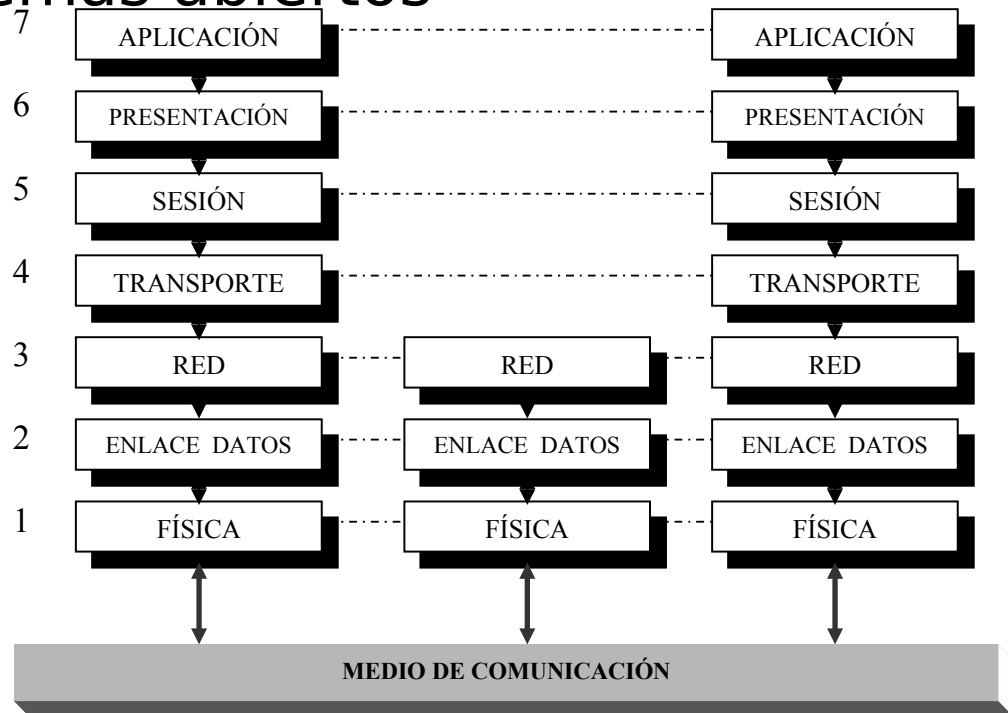

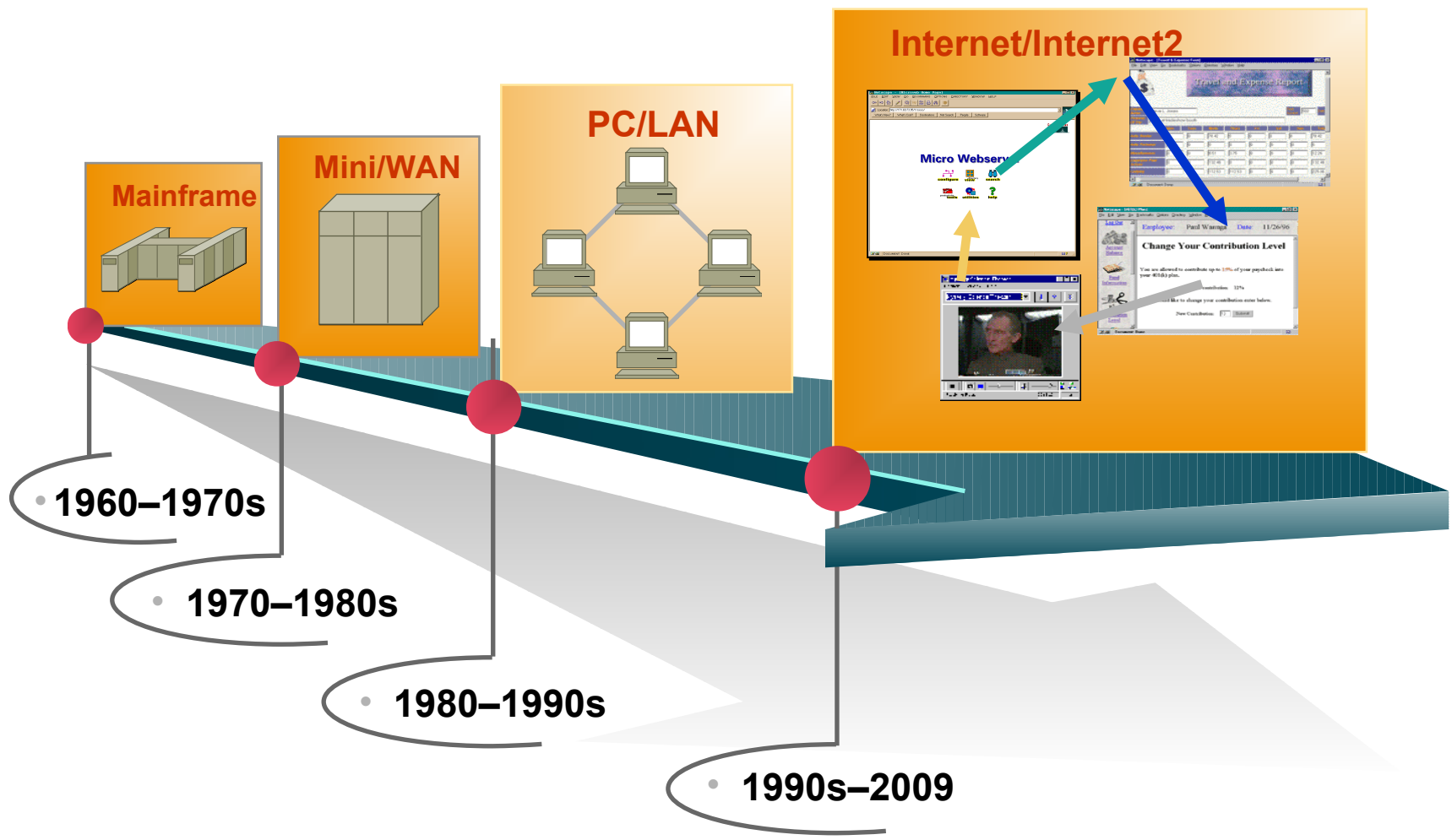

• 1960–1970s

• 1970–1980s

• 1980–1990s

• 1990s–2009



Datos

- Interactivo
- FTP
- Multiprotocolo
- <http://www>

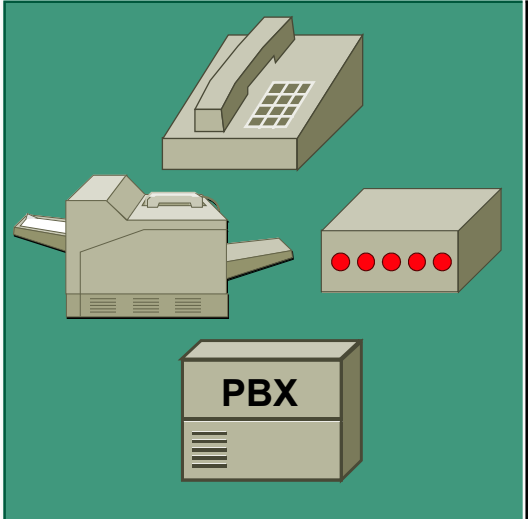

Voz

- PBX
- Fax
- Modem
- Calidad



Video

- Educación a Distancia
- Teleconferencia
- Multicast
- Calidad

Localización en el modelo OSI

Red

Ruteador

Enlace de datos

Switch

Bridge

NIC

Física

Concentrador o hub?

Repetidor

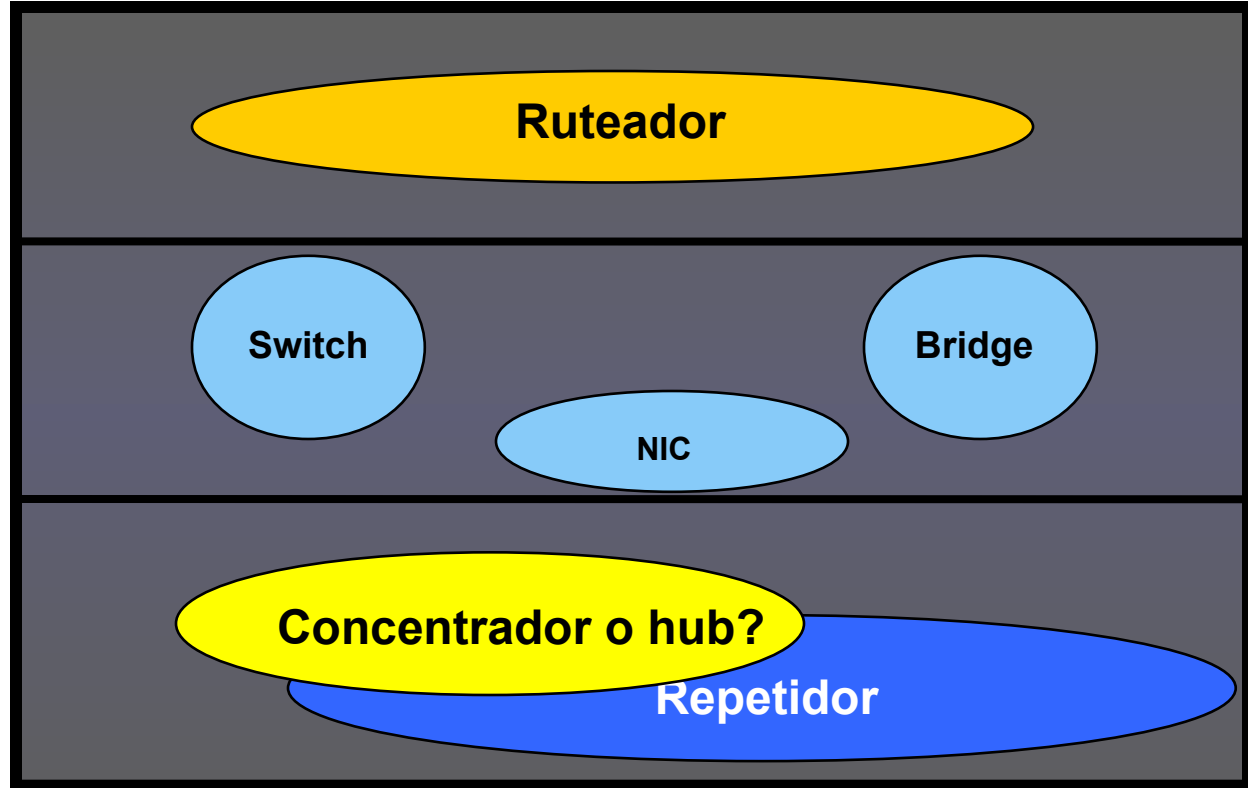

- TCP/IP es una familia de protocolos de comunicaciones de datos.
 - Independencia de la tecnología de red (Ethernet, ATM, FR.POS).
 - Arquitectura de sistemas abiertos.
 - Direccionamiento universal.
 - Protocolos de aplicación estándar (ftp, e-mail, www y **SNMP**).
-

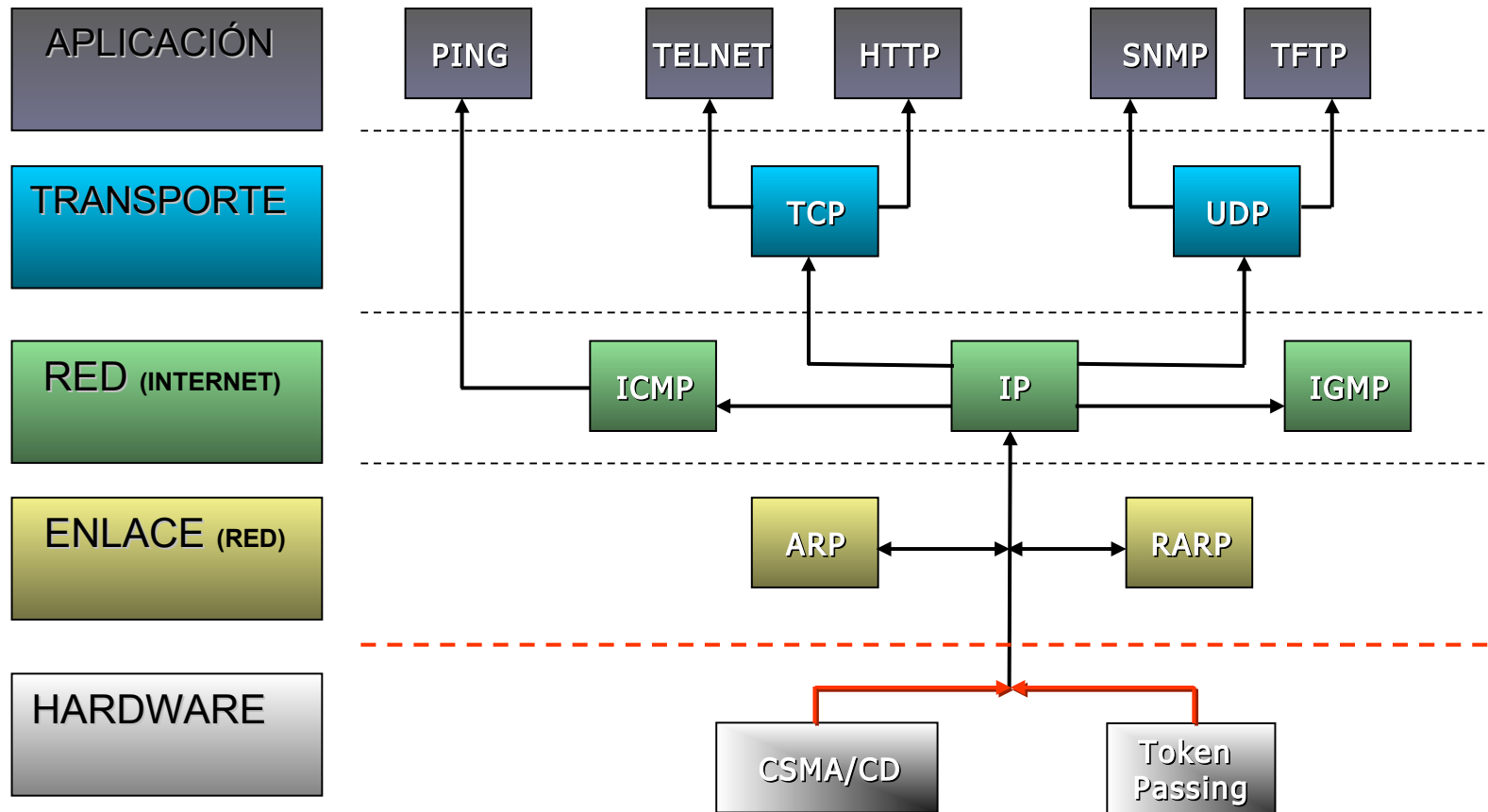

El protocolo IP v4 define un identificador único llamado dirección IP con una longitud de 32 bits:

10000100 11111000 11001100 00110001

132.248.204.49

Posee información del host y de la red a la que pertenece.



Por medio del uso de mascara de red.

- Información necesaria para **interpretar** a que **red** (o subred o superred) pertenece un host.
- Debe poseer 32 bits con 1's contiguos a partir de la izquierda para identificar al netID y los bits restantes deben de ser 0's para identificar al hostID.

11111111 . 11111111 . 11111111 . 00000000
255. 255. 255. 0

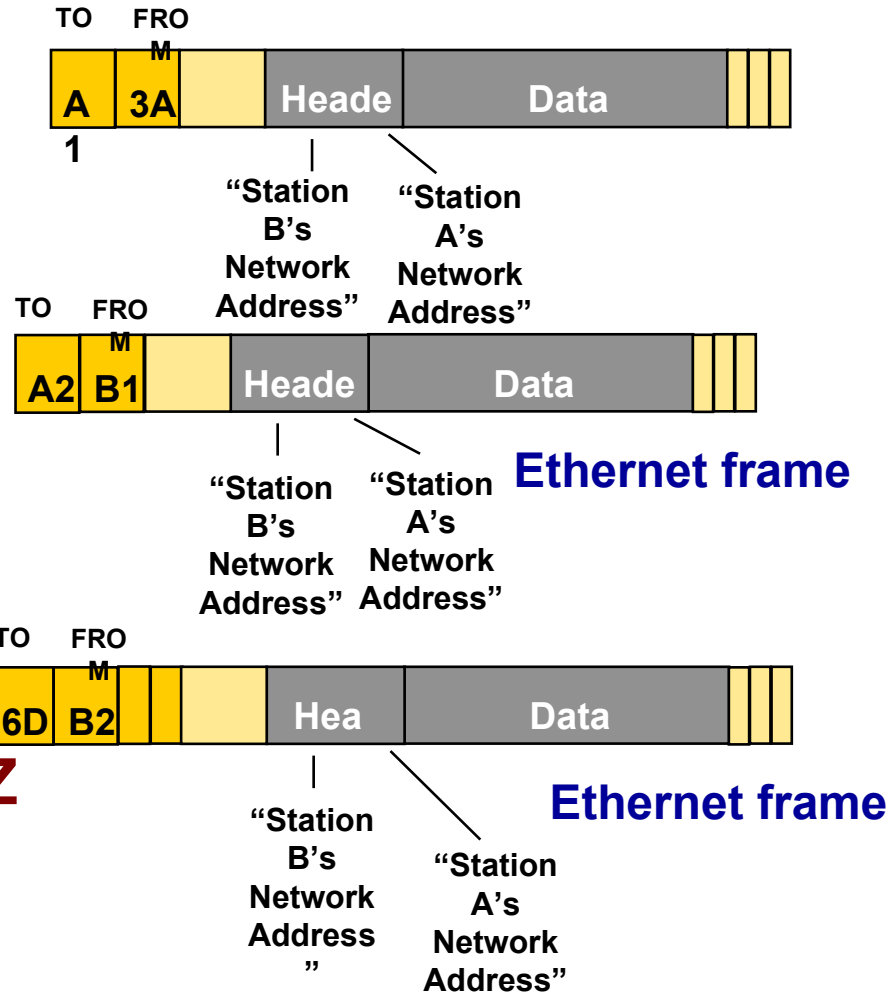
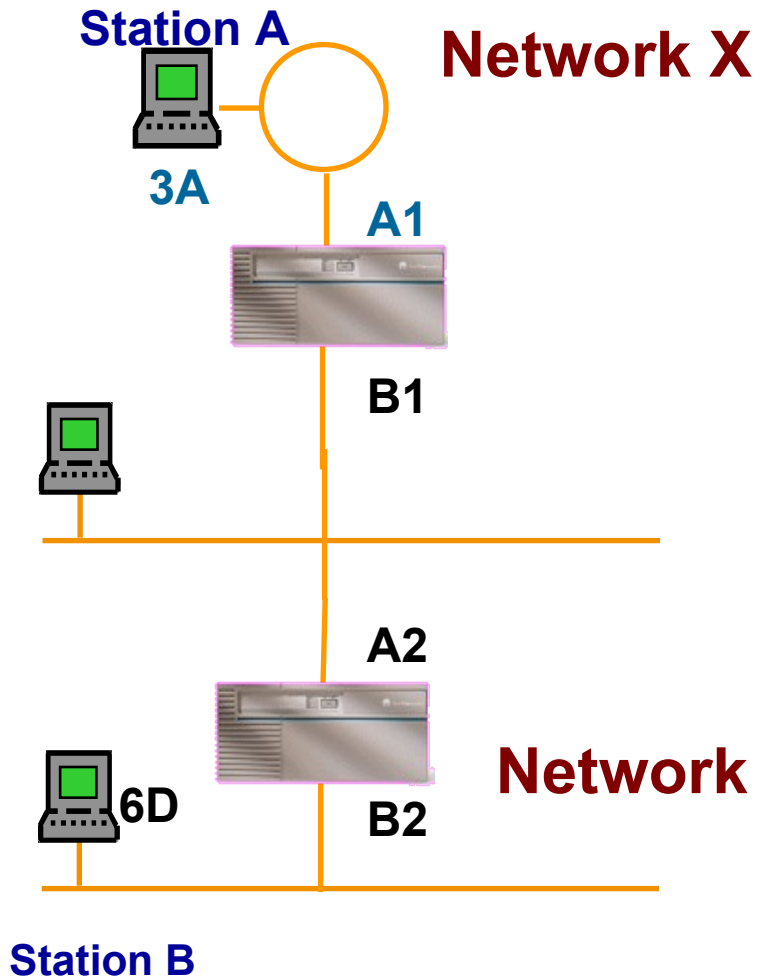

Administración TCP/IP

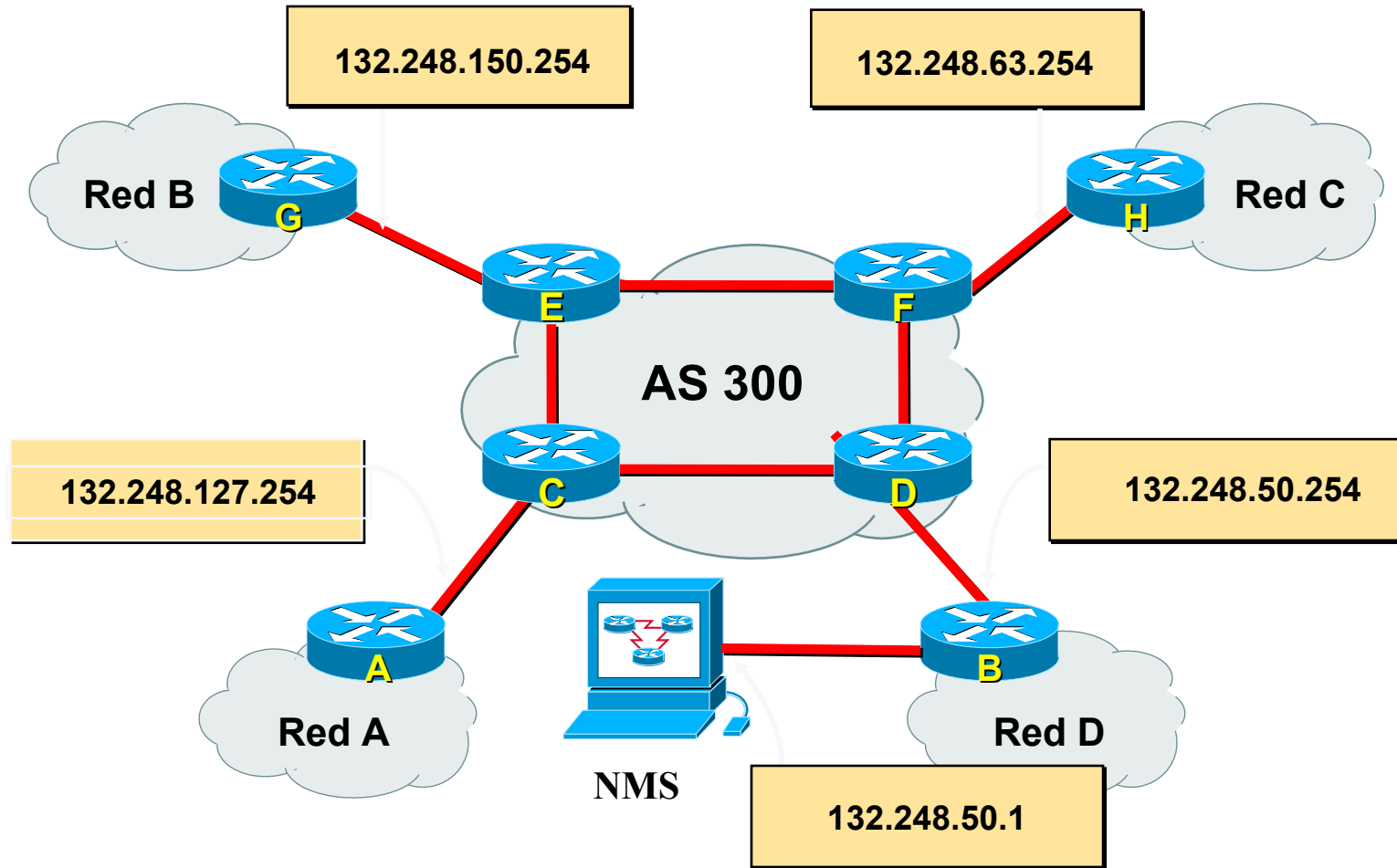

Papel del Ingeniero

Debido a la importancia del funcionamiento de una red:

- Uno o más ingenieros de red tiene la responsabilidad de **instalar, mantener y solucionar** los problemas (troubleshooting).
- Los ingenieros necesitan saber gran cantidad de información a cerca de la red. Esta información rápidamente puede volverse inmanejable.
- Para ayudar al ingeniero: **Administración de la red**. El objetivo global, ayudar a los ingenieros de red tratar con la complejidad de una red de datos y asegurar que la información esté disponible para el usuario.

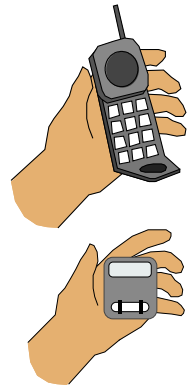

Implementación de una Red



- Construcción: ¿Qué se desea conectar y cómo se va a conectar?
- Mantenimiento: La red siempre debe funcionar.
- Expansión: Las necesidades de comunicación van cambiando, **AUMENTAN.**
- Optimización: Lograr que todos los dispositivos trabajen en completa armonía.

... y como NADA ES INFALIBLE...

- Resolución de los Problemas: Administración y Monitoreo de Redes.
-

- Existen 5 puntos básicos de diseño:

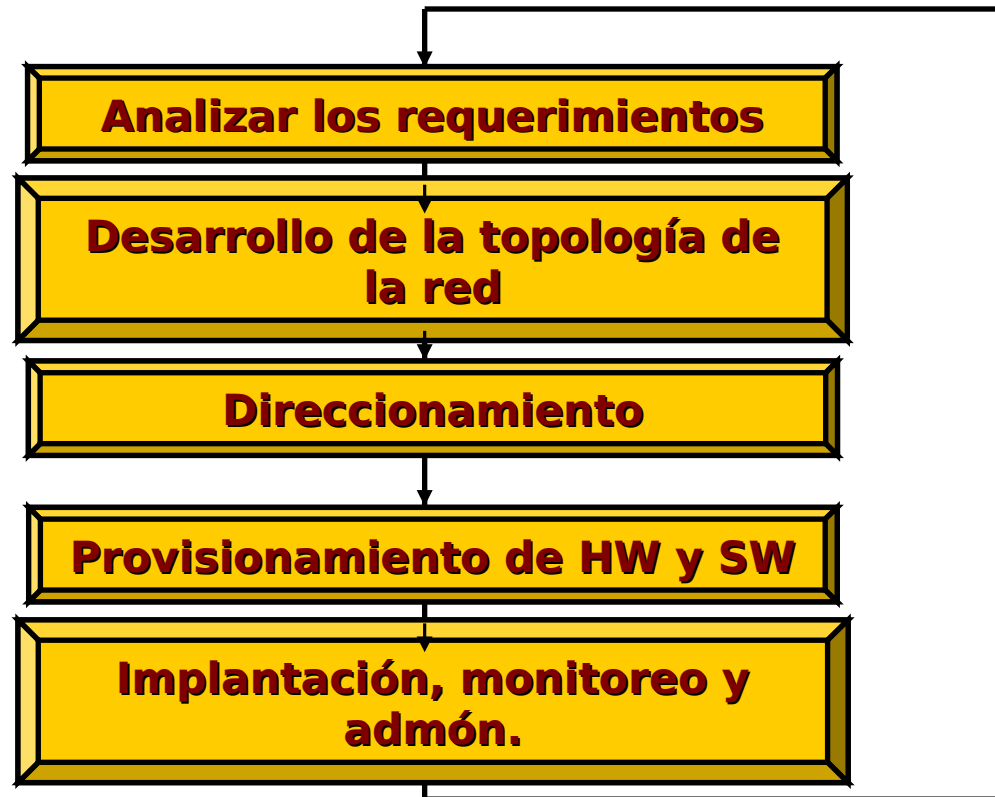

- Funcionalidad. *La red debe trabajar*
- Escalabilidad. *La red y su diseño inicial debe crecer junto con la organización.*
- Adaptabilidad. *Aceptar nueva tecnología*
- Administrabilidad. *Administración proactiva de la red*
- Costo/Beneficio. *Recursos y presupuestos limitados.*



- Confiabilidad
- Tiempo de recuperación
- Costo de Recursos en la WAN
- Cantidad de tráfico
- Capacidad de multiprotocolo en la WAN
- Compatibilidad con sistemas legados
- Simplicidad y fácil configuración y admionistración





- Topología de malla. *Plana y todos los equipos desarrollan la misma función*
- Topología Jerárquica. *Organizada en niveles con funciones específicas para cada uno.*

- Core.
- Distribución.
- Acceso.





- **Alta velocidad**
- **Capa 2/3**
- **No procesamiento de paquetes**
- **Robusto**
- **Vida Útil Extensa**
- **Tecnologías: GE, ATM, POS, WDM.**

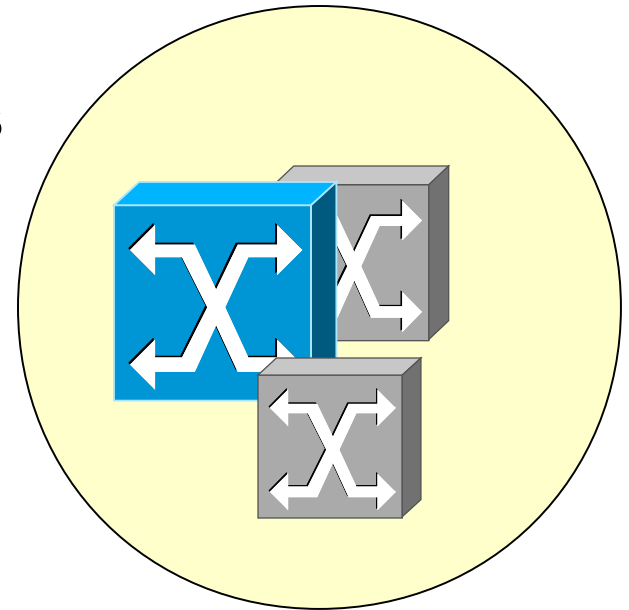

- Frontera entre core y acceso
- Capa 2 y 3
- Manipulación de paquetes
- Funciones
 - Agrupar / Aislar
 - Seguridad
- MPLS, QoS, VLAN, Switches, ruteo.

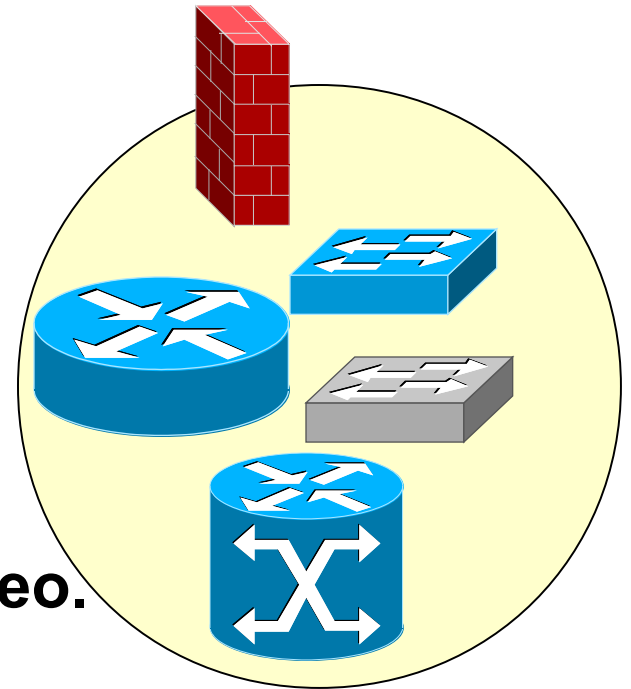

- **Interfaz con usuario final**
- **Capa 2**
- **Manipulación de paquetes de usuario**
- **Funciones**
 - **Servicio de usuario**
- **E, FE, WIFI, PCs, Servers.**

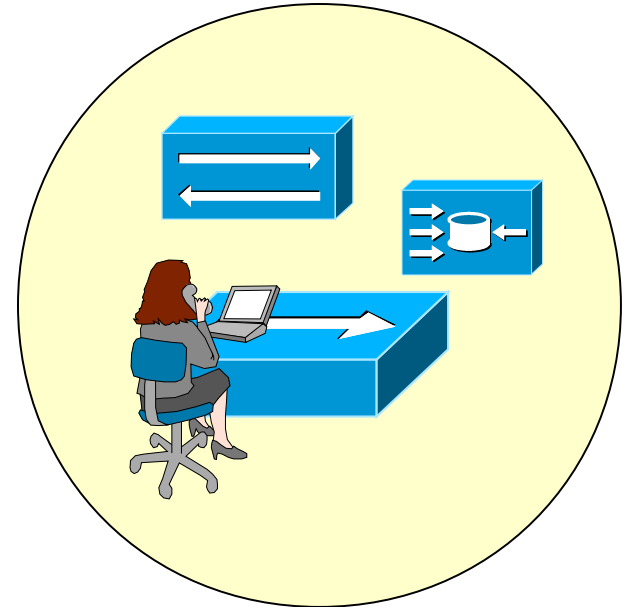

Modelo Jerárquico

Cudi

Diseño Básico de Redes

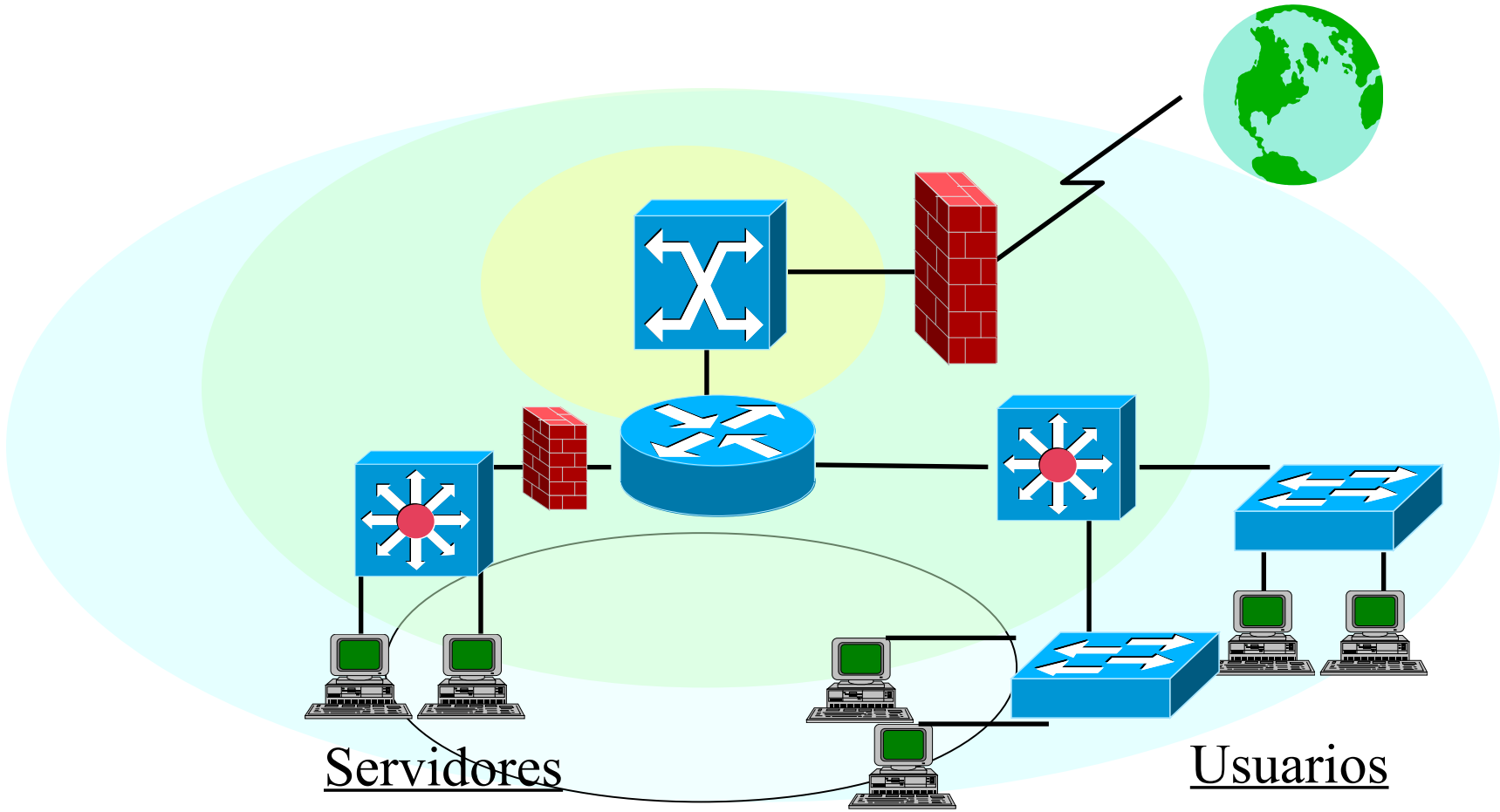

Modelo de Jerárquico

Diseño Básico de Redes

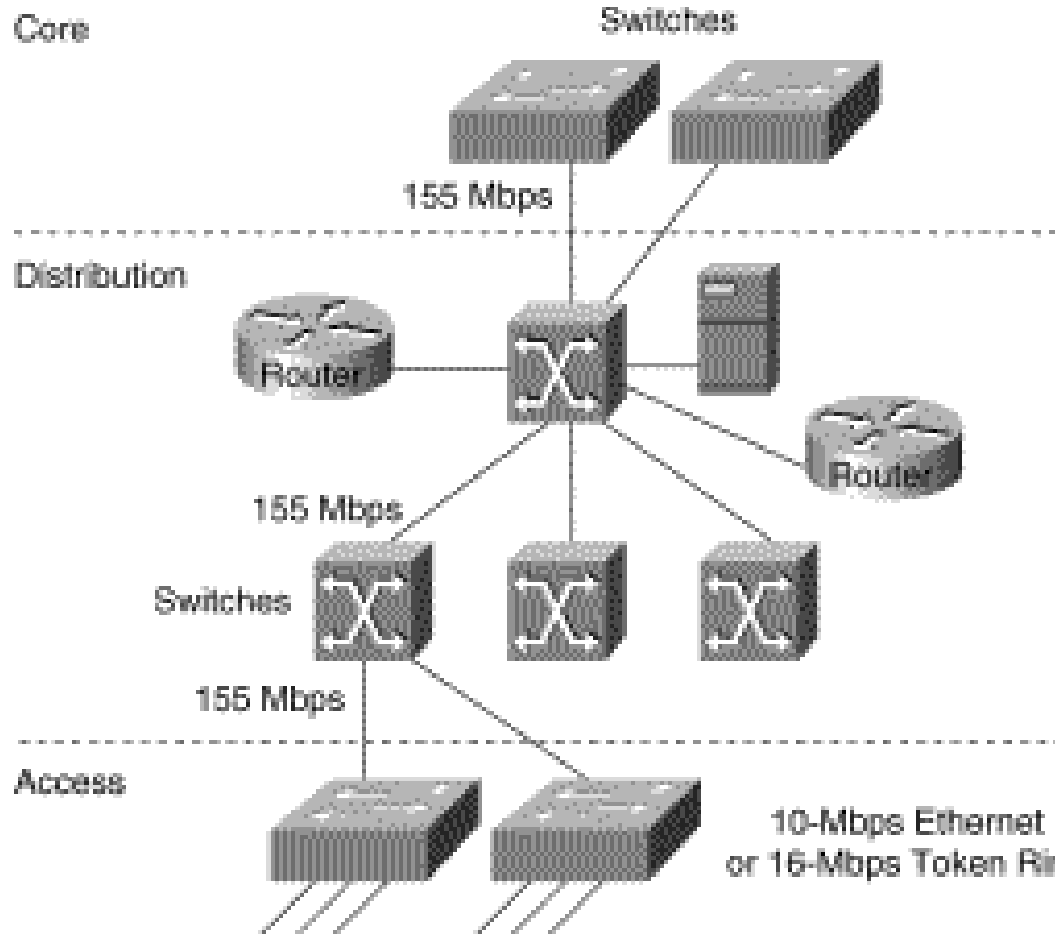

- Asignación esquema de direccionamiento de toda la red.
- La signaión de bloques de direcciones a porciones de la red simplifica la administración, el direccionamiento y el enrutamiento.
- **Domain Name Service (DNS)**
Posible direccionamiento privado o público (tener cuidado con crecimiento).
 - HDCP
 - NAT
 - VLSM/CIDR

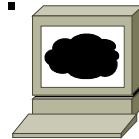

- Determinar el HW necesario para la red con:
 - Documentación del fabricante
 - Ejecutivos de cuenta
 - Determinar el cableado, marcas, modelos, ISPs, integradores, garantías, soporte técnico, etc.
-

- Determinar el Sf necesario para la red con:
 - Documentación del fabricante
 - Ejecutivos de cuenta
 - Determinar versiones de software de equipos, software de gestion de redes, licencias, garantias, soporte técnico, etc.
-

Conceptos básicos de diseño

Implementación, administración y operación

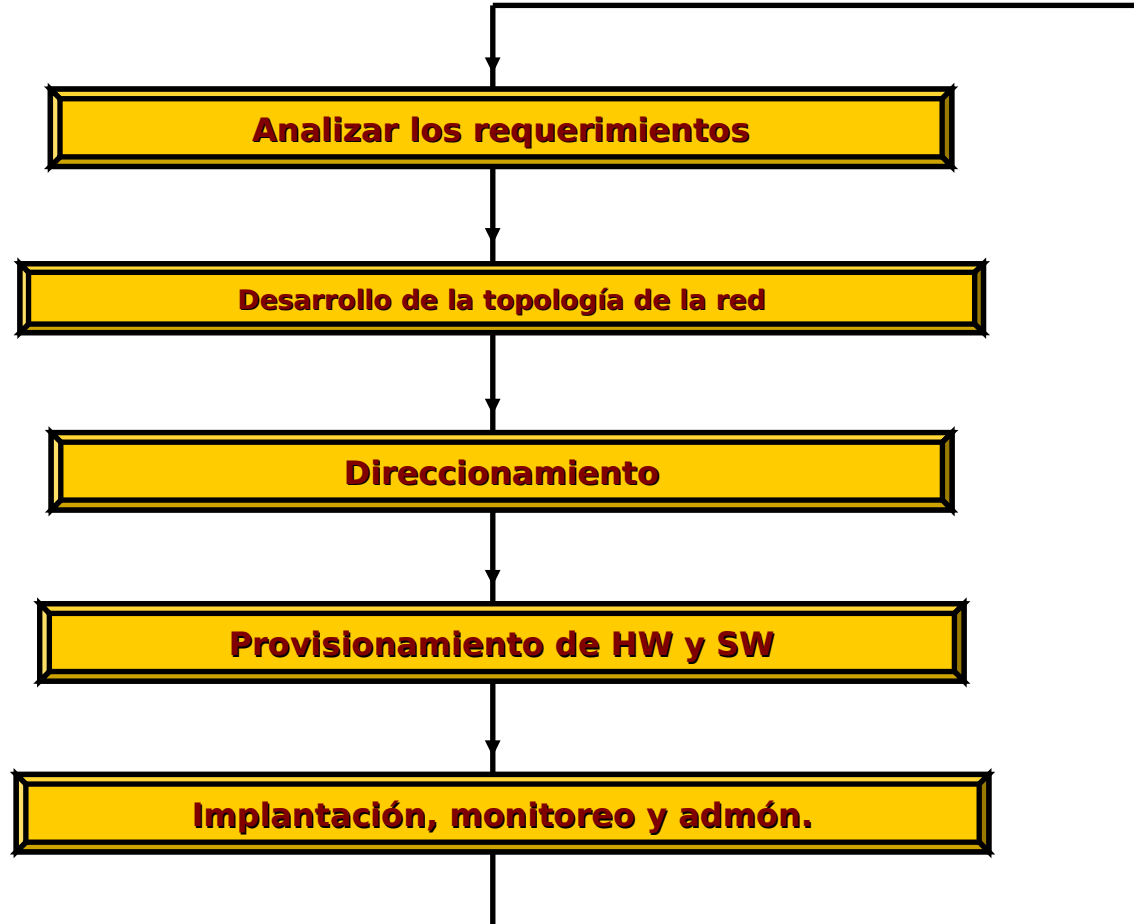

Administración y operación de Redes



- La administración cubre todas las precauciones y actividades para asegurar el uso efectivo y eficiente de la red.
- Es definido como la suma de todos los procedimientos y productos para el diseño, planeación, configuración, control, monitoreo y administración de la red, así como la solución de problemas.



- Soporte a los objetivos del negocio.
- Brinda el soporte necesario a las redes de misión crítica.

Mantener operando la red las 24 horas del día, los 7 días de la semana; es un requisito. Las redes robustas no pueden ser administradas únicamente con el esfuerzo humano, se requiere de mecanismos de administración, control y monitoreo como apoyo.



- Reduce los tiempos de caída de la red.

Cada minuto que la red esté "caída" equivale a perdidas de dinero que deben ser sufragadas. Aquí es donde el monitoreo cumple su principal función: administración proactiva.



- Se requiere de menos personal para mantener operativa la red.

Cuando se tiene la red administrada adecuadamente los requerimientos de personal calificado se reducen.

- Se reducen los costos de administración y operación.

Las labores administrativas se automatizan, permitiendo al personal más tiempo para otras actividades, como diseño y análisis.

- Mejor documentación de la red.

La automatización del proceso de documentación de la red se automatiza, lo que hace más verídicos y actuales los inventarios, configuraciones, etc.



- Se hace un mejor uso de la infraestructura de red.

Una buena administración permite un mejor conocimiento de la red que se refleja en una mejor asignación del equipo activo.

- Permite un mejor análisis de los patrones de tráfico así como en la seguridad.

Esto gracias a las herramientas de monitoreo remoto (SNMP con RMON/RMON2).



Esquema de **Administración**



- La forma específica del esquema de administración va a estar influenciado por:
- Los objetivos de la red
- Las características de la comunicación (tráfico en volumen y tiempos)
- La topología física
- La topología lógica
- La distribución de los servicios
- La organización estructural y operacional de la organización.





Centralizada

- Una plataforma instalada en una sola entidad
 - Una sola entidad recibe todas las alarmas y eventos
 - Única Base de Datos centralizada.
 - En el residen todas las aplicaciones
- Una sola entidad para acceder todas las aplicaciones de administración

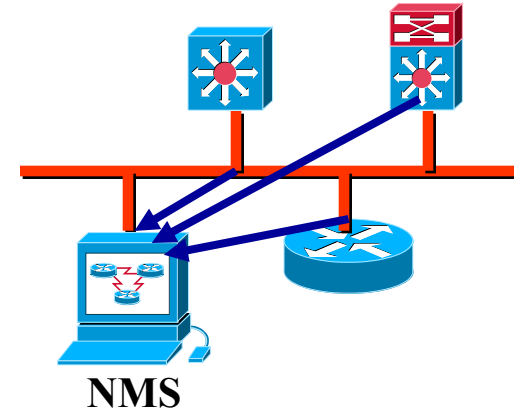

Características:

- Mayor seguridad y control
- Disponible en la mayoría de los proveedores
- Para redes pequeñas

Esquema de Administración

Jerárquica

- Utiliza múltiples sistemas:
 - Servidor.
 - Clientes.
- DB con tecnología Cliente / Servidor.

Características:

- No depende de una sola entidad.
- Distribuye las tareas de administración de red.
- Distribuye el monitoreo de la red.
- Almacenamiento centralizado de la información.

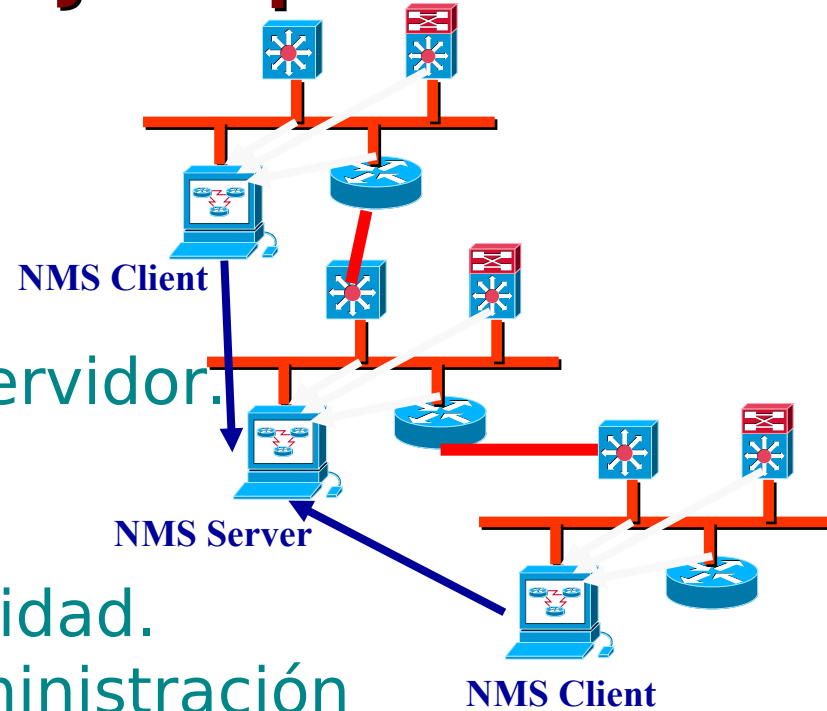

Esquema de Administración

Distribuida

- Plataforma instalada en múltiples entidades (WSs).
- Múltiples Bases de Datos instaladas en diferentes entidades.

Características:

- Una sola entidad para toda la información de la red, alarmas y eventos.
- Una sola entidad para acceder todas las aplicaciones de administración.
- No depende de una sola entidad.
- Distribuye las tareas de administración de red.
- Distribuye el monitoreo de la red.

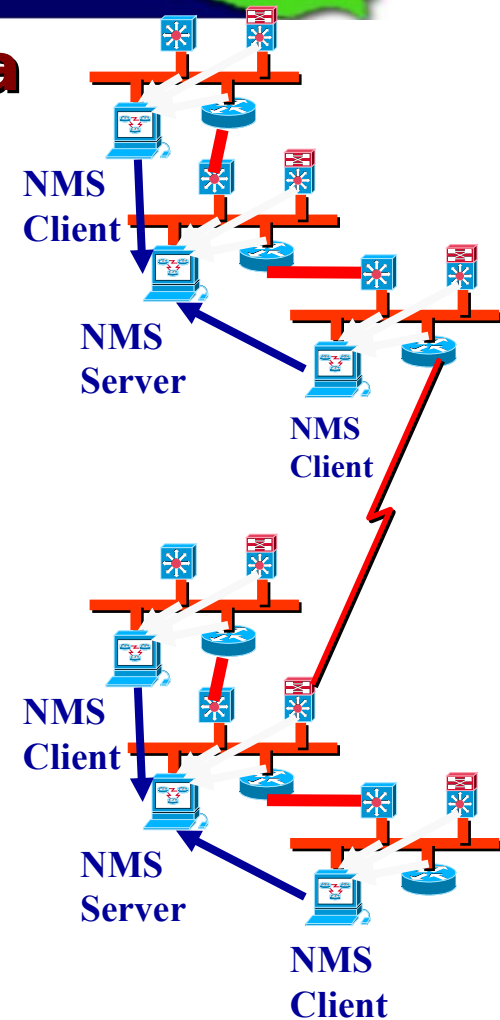

Sistemas de administración de la Red

Cuando se justifican los gastos en la inversión de un sistema de admón.. de red:

- Se mejora el desempeño, no solo de la red, sino que se refleja en todos los niveles dentro de la compañía.
- Existen diversos tipos de software para tales tareas. Su funcionamiento y arquitectura se describe a continuación:



Arquitectura de administración de Red

Se compone de tres elementos principales que trabajan en arquitectura Cliente/Servidor:

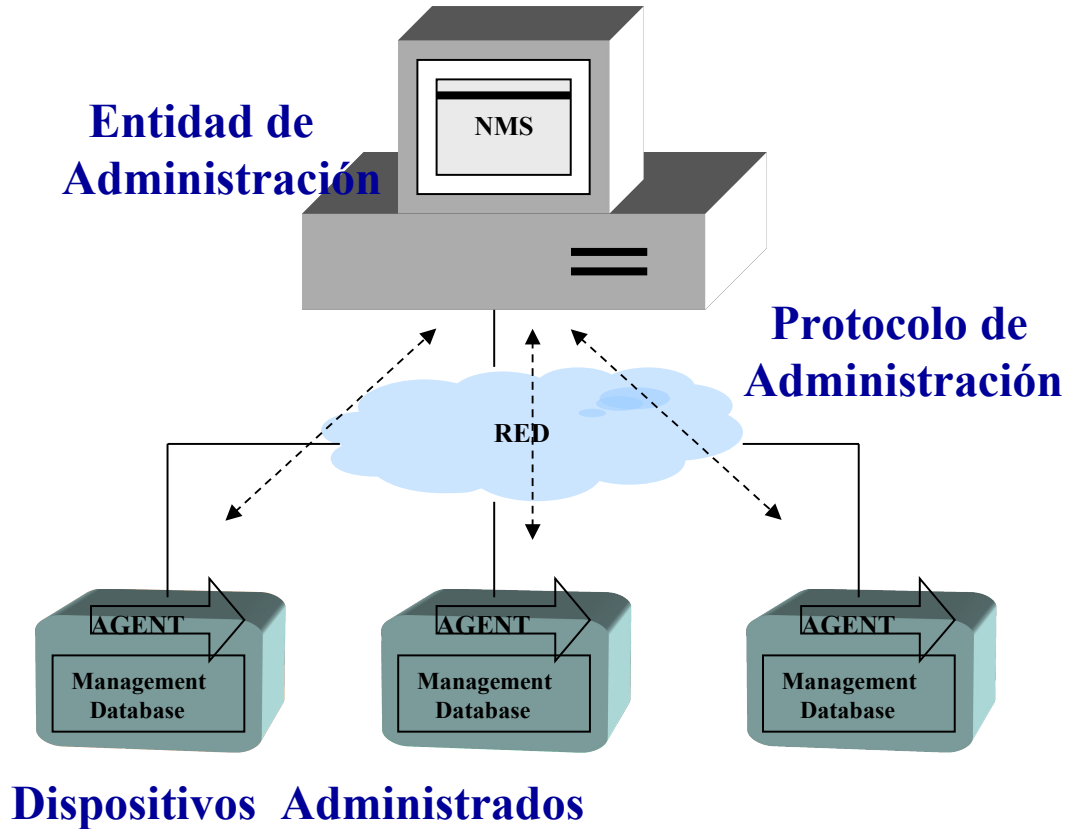

Arquitectura de administración de Red

Network Management System - NMS
(Sistema de Administración e Red).

Conjunto de programas cliente encargados de polear (poll) a los agentes con el objetivo de obtener información de los dispositivos de la red.

Agent (agente)

Programa servidor encargado de obtener la información de la base de datos de los dispositivos y entregarla al NMS.

Network Management Protocol (Protocolo de Administración de la Red).

Protocolo de comunicación encargado de comunicar al NMS con el Agent (Cliente/Servidor respectivamente).

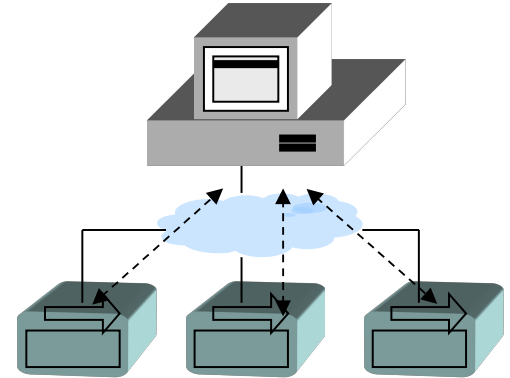

Sistemas de administración de la Red

Un Sistema de Administración de Red (NMS) está compuesto por dos partes:

- Una Plataforma de administración de Red
- Una Aplicación de administración de Red

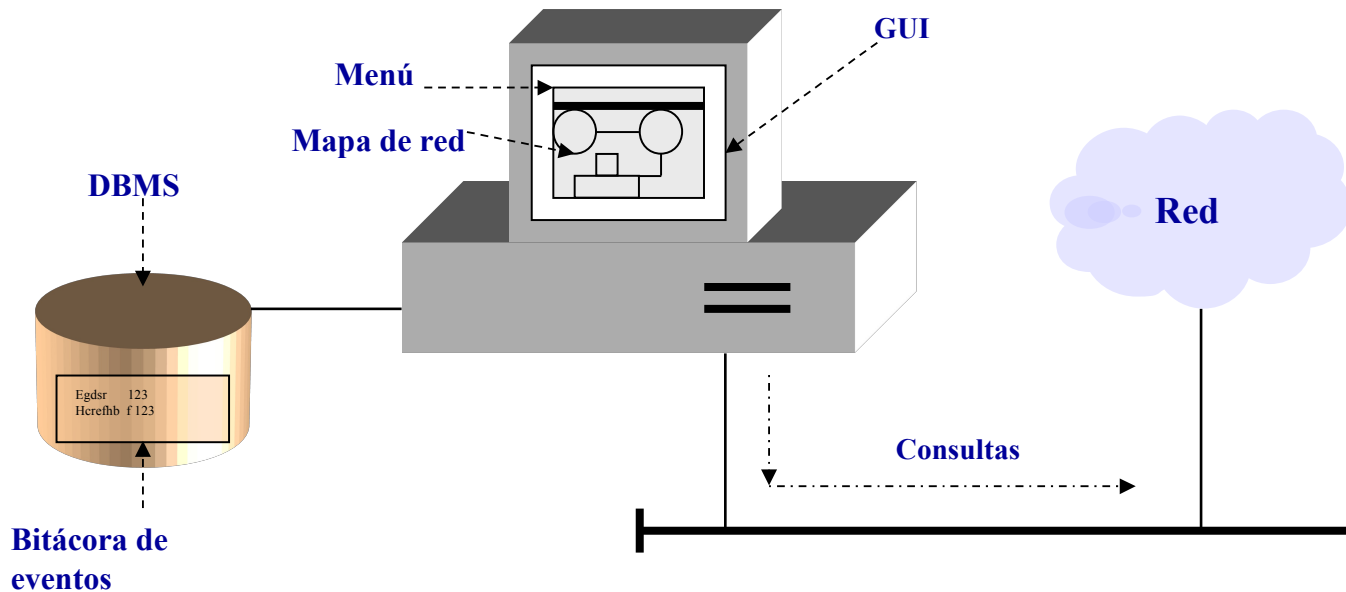

Sistemas de administración de la Red



Plataforma de administración

- Colección de herramientas que hacen uso de SNMP, RMON, etc., para monitorearla y controlarla.
 - Software que proporciona funcionalidades genéricas de administración para diferentes dispositivos de red.
 - Debe contar con:
 - Interfaz gráfica.
 - Mapa de red.
 - Manejador de base de datos.
 - Método estándar de consulta de dispositivos.
 - Sistema de menús flexible.
 - Bitácora de eventos.
-

Sistemas de administración de la Red

Plataforma de administración

- Las plataformas propietarias comunes son:
 - Cisco Works
 - HP Open View (HP)
 - Tivoli (IBM)
 - Spectrum (CA)

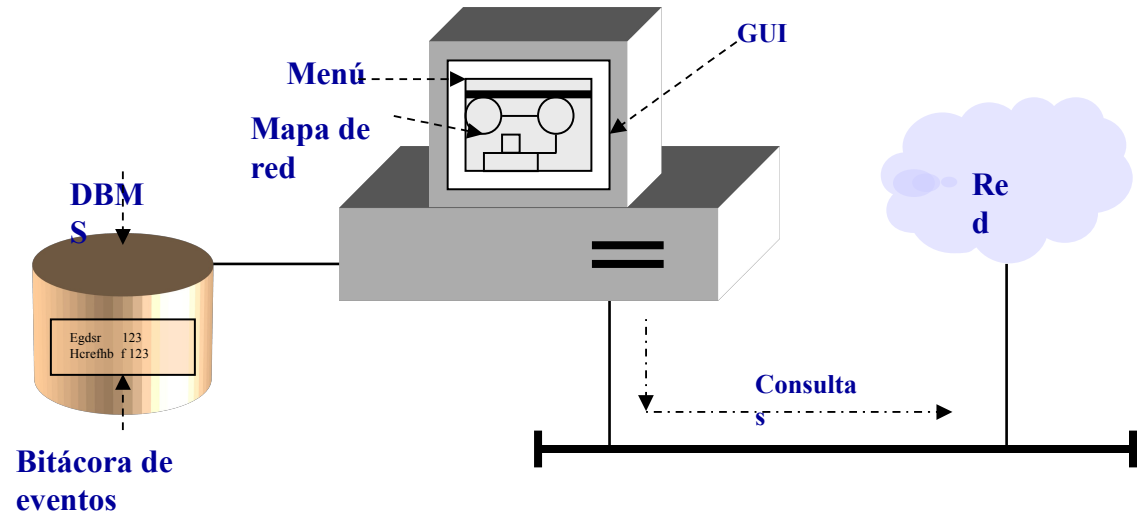

Sistemas de administración de la Red



Plataforma de administración

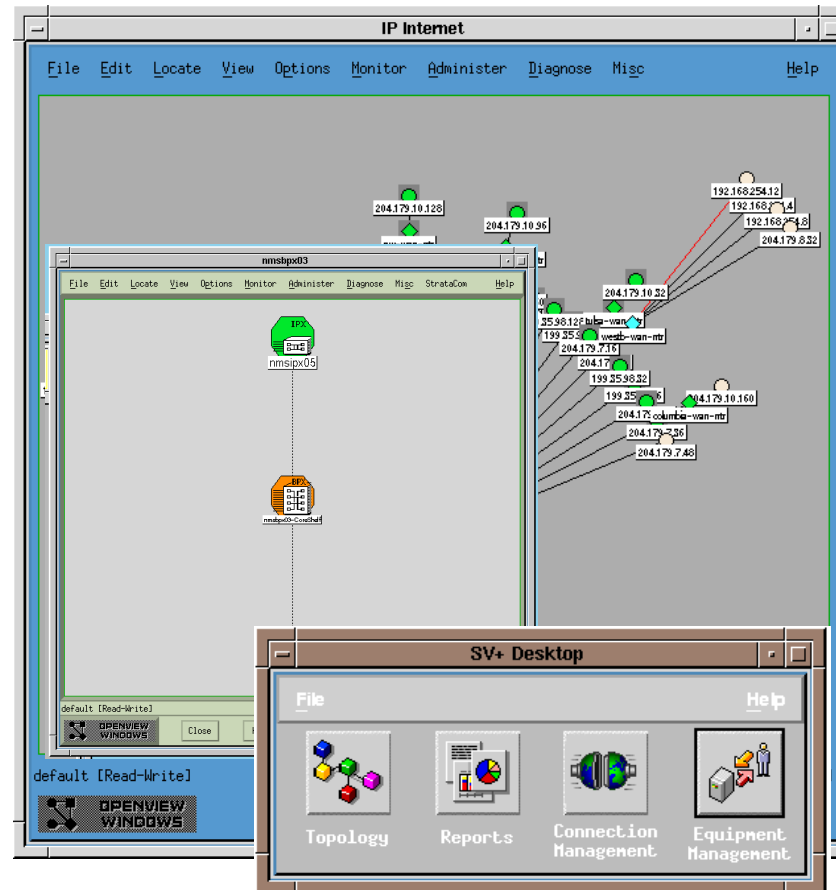

Sistemas de administración de la Red

Aplicaciones de administración

Software propietario que complementa a la Plataforma de Administración de Red y ofrece funcionalidades específicas de acuerdo al equipo activo de red que soporta.

Ejemplo de éste software:

- Transcend de 3Com Corporation
- Optivity de Nortel Networks
- Spectrum (Cabletron Systems)

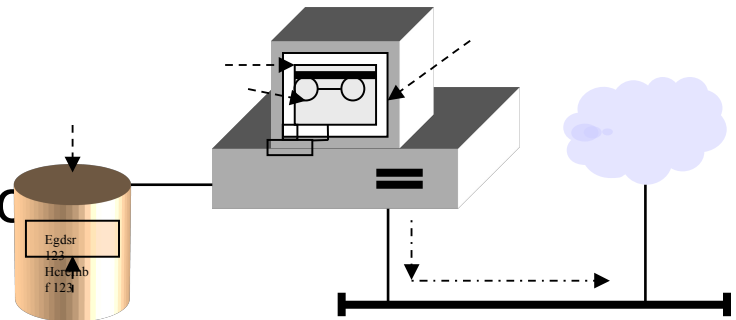

Sistemas de administración de la Red

Aplicaciones de administración

The screenshot displays a network management interface with a central network topology and an alarm log window.

Network Topology: The main window shows a network diagram with a central 'CORE-ATH' node connected to several peripheral nodes including 'telecom1', 'telecom2', 'telecom3', 'astros1', 'laborales', 'dgsca1', 'rector', and 'fms'. Each node is represented by a 'Network' icon with associated configuration details like IP addresses and device models.

Alarm Log Window: A detailed view of an alarm is shown in the bottom-left corner, including a table of recent events.

Condition	Date/Time	Model Type	Model Name	Landscape
ContactLost	15:44:51 Mon 01 Dec	WA_Link	t3.s2-reduno	orion
ContactLost	15:44:51 Mon 01 Dec	WA_Segment	t3.s2-reduno	orion
Minor	15:33:35 Mon 01 Dec	Rtr_Cisco2500	un2	orion
Minor	15:32:59 Mon 01 Dec	Rtr_Cisco2500	supernet	orion

Summary statistics at the bottom of the alarm log:

- Contact Lost: 2
- Major: 0
- Minor: 2
- Total: 4

Additional text at the bottom: "List of alarms with applied filters" and "Filtering alarms by condition, model, secondary alarms."

Sistemas de administración de la Red

Agentes

Son en sí los diversos equipos activos que soporten administración bajo este esquema.

Ejemplo de ellos:

- Enrutadores, Switches
- WIFI Controlers
- Workstations, Servers, PC

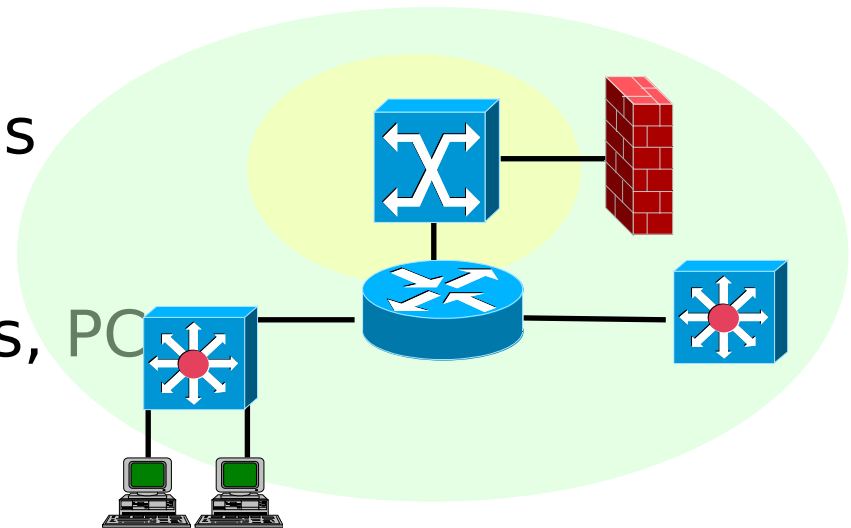

Sistemas de administración de la Red



Protocolos de administración de redes

Conjunto de reglas y procedimientos en software para la interacción entre una entidad de administración (NMS) y un dispositivo (Agent).

Dentro de los más comunes están:

- SNMP, SNMP v.2 y SNMP v.3
- RMON





Network Information Center

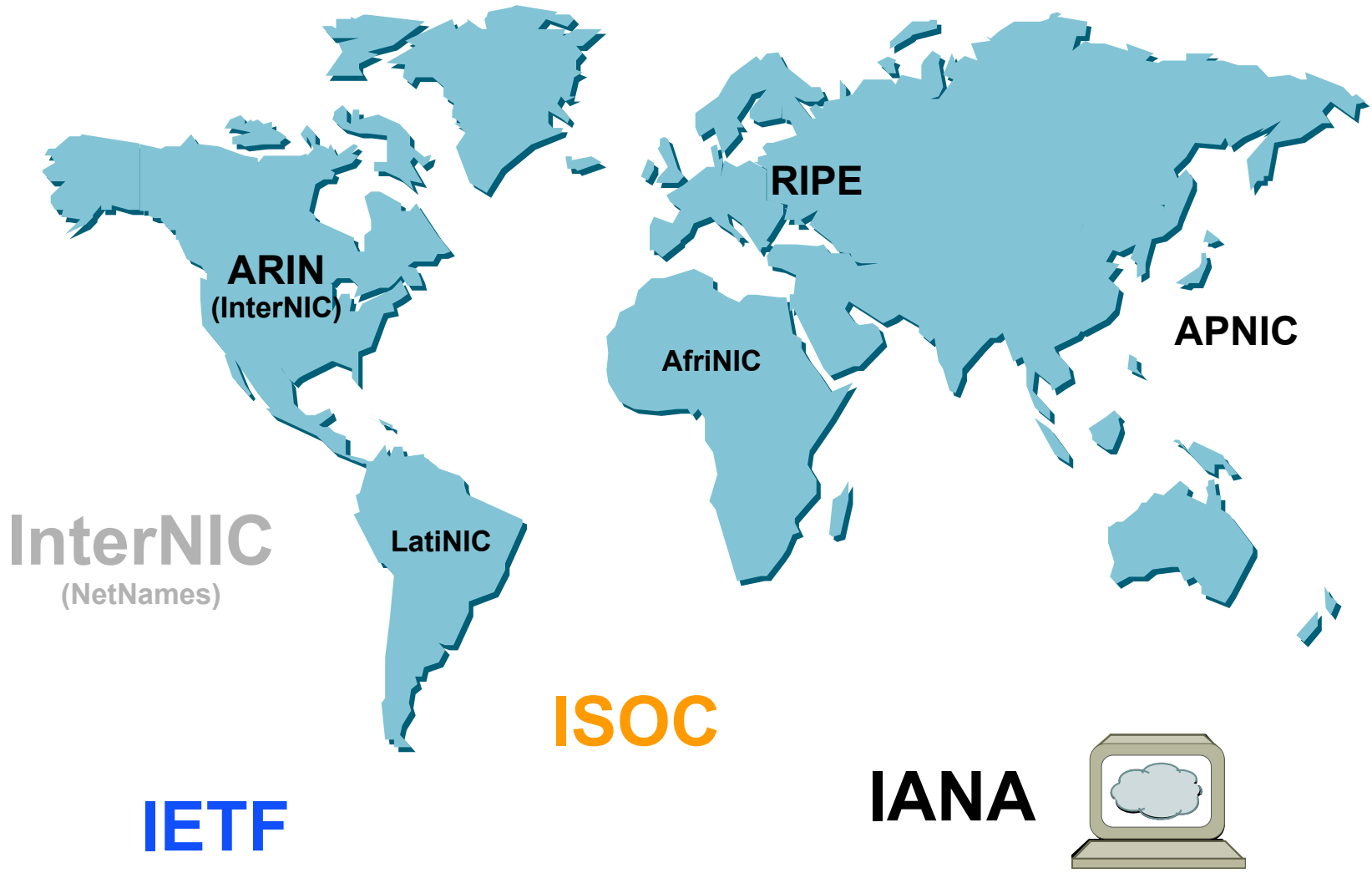

ARIN
(InterNIC)

RIPE

APNIC

AfrinIC

LatiNIC

InterNIC
(NetNames)

IETF

ISOC

IANA

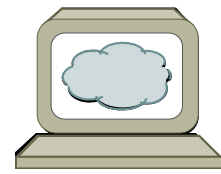

Network Operation Center



Definición:

Proceso de controlar una red compleja para maximizar su eficiencia y su productividad.

Se divide en 5 Áreas Funcionales:

- Administración de las Fallas.
 - Administración de las Configuraciones.
 - Administración de la Seguridad.
 - Administración del Rendimiento.
 - Administración de la Contabilidad.
-



Plataforma de Administración de Red:

Software que provee la funcionalidad para administrar una gran variedad de dispositivos de red.

Funcionalidades Básicas:

- Interfaz Gráfica de Usuario.
- Mapa de la Red.
- Método Estándar para consultar a los diferentes dispositivos (MIBs).
- Sistema de Menú Personalizado.
- Sistema de Administración de Bases de Datos.
- Bitácora de Eventos.

Sistema de Administración de Red Plataforma

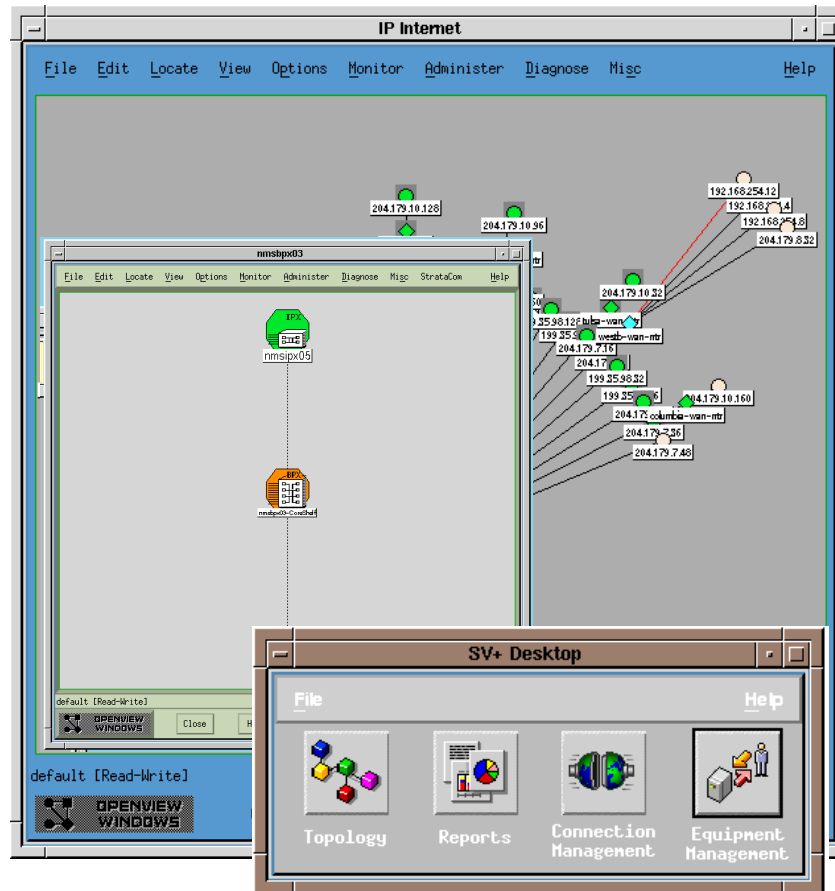



Características:

- Herramientas para generar gráficas y reportes.
- Interfaz de Programación para Aplicaciones (API).
- Sistemas de Seguridad.

Objetivo:

Administrar dispositivos o servicios específicos.

Características:

- Administración de dispositivos específicos.
 - Evita sobreponerse a las funcionalidades de la plataforma.
 - Se integra a la plataforma a través de sistemas de menú y APIs.
 - Reside en múltiples plataformas.
-

Administración y Monitoreo de Redes Fallas



¿Qué es Administración de las Fallas?

Proceso de localizar los problemas o fallas en la red mediante diferentes mecanismos (poleo y/o eventos críticos) y corregirlos.

Pasos:

- Identificar el problema.
- Aislar el problema.
- Solucionar el problema.

Beneficios:

Incrementa la confiabilidad de la red dando herramientas para detectar problemas e iniciar procedimientos de recuperación más rápidamente.

Administración y Monitoreo de Redes

Fallas

The screenshot displays a network monitoring application interface. At the top, a dialog box titled "Additional Actions on All Events" is open, showing options for the scope of actions (Selected Events, Filtered Events, All Events in Category) and a list of actions such as "Print Events", "Print Events with Topology Information", and "Sort Events by Severity". Below the dialog, a main window shows a list of events with columns for severity, time, source, and description. A summary bar at the bottom indicates 3500 total events, with 0 critical, 2377 major, 436 minor, 539 warning, and 148 normal events. An "Event Categories" panel is also visible, listing categories like Error Events, Threshold Events, Status Events, Configuration Events, Application Alerts Events, and All Events.

Additional Actions on All Events

Scope of Action:

- Selected Events
- Filtered Events
- All Events in Category

Action:

- Print Events
- Print Events with Topology Information
- Browse VIE
- Sort Events by Severity
- Sort Events by Source
- Sort Events by Message
- Sort Events by Source Frequency
- Sort Events by Event Frequency
- Sort Events by Source and Event Frequency
- Search Event Log for Source
- Search Event Log for Source (includes log only events)

File Open Apply Cancel Describe Help

Severity	Time	Source	Description
Minor	Jun 13 18:35:51	ejact178.strata.com	Node added.
Minor	Jun 13 18:35:55	ejact178.strata.com	Inconsistent subnet mask 255.255.255.192 on interface NCD, should b
Minor	Jun 13 18:35:55	wipro-wan-rtc.strata.com	Node added.
Minor	Jun 13 18:36:02	westb-wan-rtc.strata.com	Node added.
Minor	Jun 13 18:36:03	kiwihw2.strata.com	Node added.
Minor	Jun 13 18:36:04	cygnus-hw2.strata.com	Node added.
Minor	Jun 13 18:36:05	strata-fc2.strata.com	Node added.
Minor	Jun 13 18:36:05	strata-fc1.strata.com	Node added.
Minor	Jun 13 18:36:05	chuckie.strata.com	Node added.
Minor	Jun 13 18:36:05	fr_sntp_mac.strata.com	Node added.
Minor	Jun 13 18:36:07	acmph.strata.com	Node added.
Minor	Jun 13 18:36:09	ralf1.strata.com	Node added.
Minor	Jun 13 18:36:11	ralf2.strata.com	Node added.
Minor	Jun 13 18:36:13	orion-hw2.strata.com	Node added.
Minor	Jun 13 18:36:21	ralf3.strata.com	Node added.
Major	Jun 13 18:36:22	ralf2-9.strata.com	Agent in distress: spinning in ifTable
Minor	Jun 13 18:36:23	ralf2-8.strata.com	Node added.
Minor	Jun 13 18:37:11	ralf1-7.strata.com	Node added.

3500 Events - Critical:0 Major:2377 Minor:436 Warning:539 Normal:148

Event Categories

- Error Events
- Threshold Events
- Status Events
- Configuration Events
- Application Alerts Events
- All Events

Administración y Monitoreo de Redes Configuraciones



¿Qué es Administración de las Configuraciones?

Proceso de obtener datos de la red y usarlos para configurar todos los dispositivos.

Pasos:

- Obtener información del estado actual de la red (errores).
- Usar esos datos para modificar la configuración de los dispositivos de red.
- Almacenar los datos y tener un inventario de todos los dispositivos de la red.

Beneficios:

Permite el acceso rápido a la configuración de todos los dispositivos de red.

¿Qué es Administración de la Seguridad?

Proceso de proteger la información más importante ubicada en los dispositivos conectados a la red controlando los puntos de acceso.

Pasos:

- Identificar la información a proteger.
- Encontrar los puntos de acceso.
- Proteger los puntos de acceso.
- Mantener la seguridad.

Beneficios:

Evita malos manejos de información que pudieran afectar el desempeño de mi red o la integridad de ésta.

Administración y Monitoreo de Redes Rendimiento



¿Qué es Administración del Rendimiento?

Proceso de verificar el desempeño de la red (hardware, software y el medio) para garantizar que no esté congestionada y que esté accesible.

Pasos:

- Obtener información de la utilización actual de los dispositivos de la red y sus enlaces.
- Analizar la información más relevante para discernir las tendencias de utilización.
- Establecer límites de utilización.
- Simular tráfico para predecir su comportamiento y maximizar su rendimiento.

Beneficios:

Proporciona consistencia en el servicio y permite corregir problemas potenciales.



Administración y Monitoreo de Redes Contabilidad



¿Qué es Administración de la Contabilidad?

Proceso de determinar la utilización por usuario o grupo de usuarios de los recursos de la red para proporcionarlos en forma suficiente.

Pasos:

- Obtener información de la utilización de los recursos de la red.
- Establecer cuotas de utilización.
- Realizar el cobro por utilización de la red.

Beneficios:

Da a conocer la utilización de la red para hacerla más productiva, permite medir y reportar la utilización de los recursos por los usuarios y determinar el costo por utilización.



Administración y Monitoreo de Redes

Contabilidad



The screenshot displays the StrataView Statistics Manager application. The main window is titled "StrataView Statistics Manager" and contains several panes:

- Configuration Panel:** Includes buttons for "Start Collection", "Stop Get/Put", and "Send Stats Enable". It lists various settings such as "Current Status: COLLECTING", "Tine-out Period (seconds): 120", "Maximum Concurrent Requests: 1", and "Statistics Collection Period: 5".
- Log Output:** Divided into "Outgoing Requests" and "Incoming Responses", showing timestamped entries for file transfers.
- SV- Statistics:** A smaller window showing a menu with options like "File", "Edit", "Go", "Format", "Sheet", "Graph", "Window", and "Statistics".
- Asrslusers/svplus/Statistics Report:** A window displaying a line graph for "H37". The Y-axis represents a numerical value from 0 to 3500.00. The X-axis shows time intervals from 00:00 to 00:05. The graph shows a fluctuating red area under a blue line, indicating data activity over time.

Implicaciones:

- **Diseño y construcción de redes LAN y WAN**
- **Mantenimiento exhaustivo de hardware y software**
- **Expansión acelerada**
- **Optimización**
- **Mayor número de fallas**



- **Control centralizado de toda la información de la red**
- **Atención de fallas**
- **Configuración de equipos de interconexión a nivel LAN y WAN**
- **Esquemas de seguridad**
- **Monitoreo del rendimiento de la red**
- **Contabilidad de utilización por cada usuario**



Plataforma de Administración de Red

- **Monitoreo de gran cantidad de equipos con alta prioridad de administración**

Modems Muxes WIFI
Ruteadores Workstations PC
Impresoras Switches Antenas

- **Soporte de aplicaciones de administración**

Manejo de un conjunto específico de dispositivos

- Evitar conflicto con la plataforma
- Integración por medio de API y el menu del sistema

Plataforma de Administración de Red

- Sistema operativo UNIX (GUI = X11 Motif)
- Arquitectura jerárquica

- Bases de datos con arquitectura cliente/servidor
- No dependiente de un solo sistema
- Almacenamiento de información centralizada
- Distribución del monitoreo

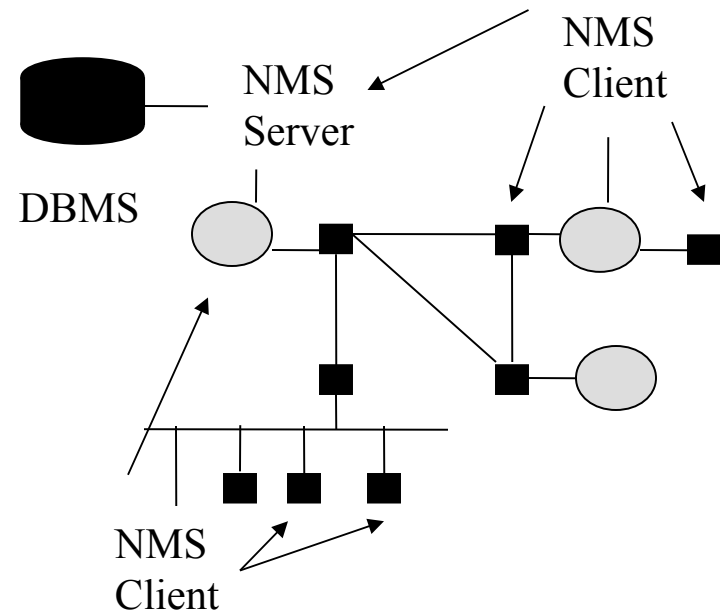

META:

Arquitectura Distribuída

Ventajas

- ❑ Tecnología de servidor de réplica de bases de datos completamente sincronizadas
- ❑ Información de la red y aplicaciones de administración en un solo lugar

Desventajas

- ❑ Mayor consumo de ancho de banda

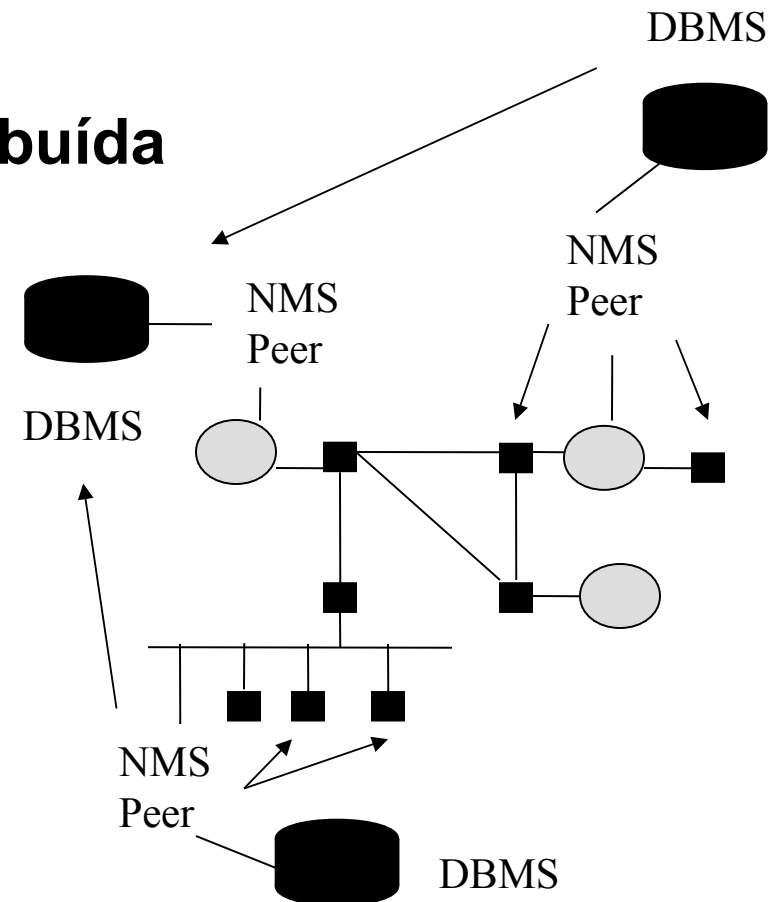

Administración de Fallas

Nuestro objetivo:

- **Incrementar la confiabilidad y efectividad de la red**
 - **Solución rápida**
 - **Mantener la “ilusión” de completa y continua conectividad entre usuarios y en toda la red detectando y arreglando la falla antes de que el usuario se dé cuenta de ello.**
-

Administración de Fallas

evento

Como lo hacemos:

• Identificación del problema

- ❑ Mensajes de ICMP o conexiones remotas repetidas
(Existencia de falla; no se identifica la causa)
- ❑ Mensajes de poleo o registro de eventos con capacidad de reportar las fallas y sus implicaciones
(Aislamiento de la causa de la falla)

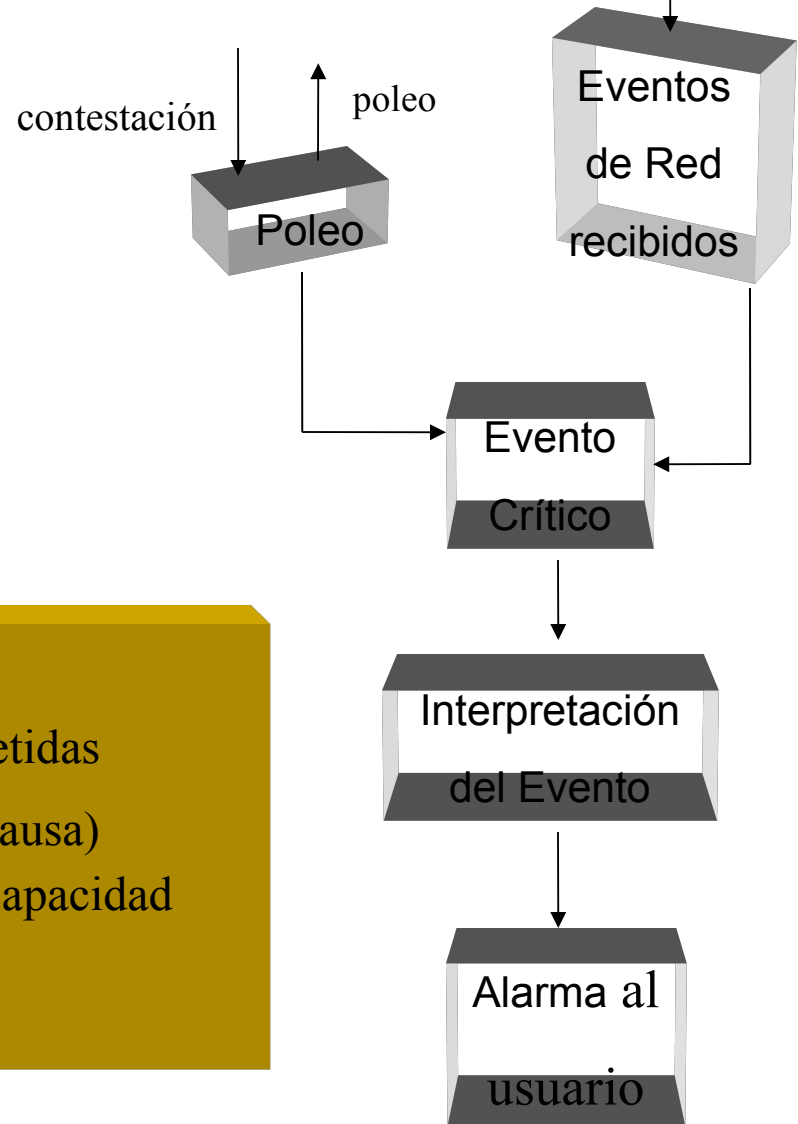

Administración de Fallas

Un ejemplo:

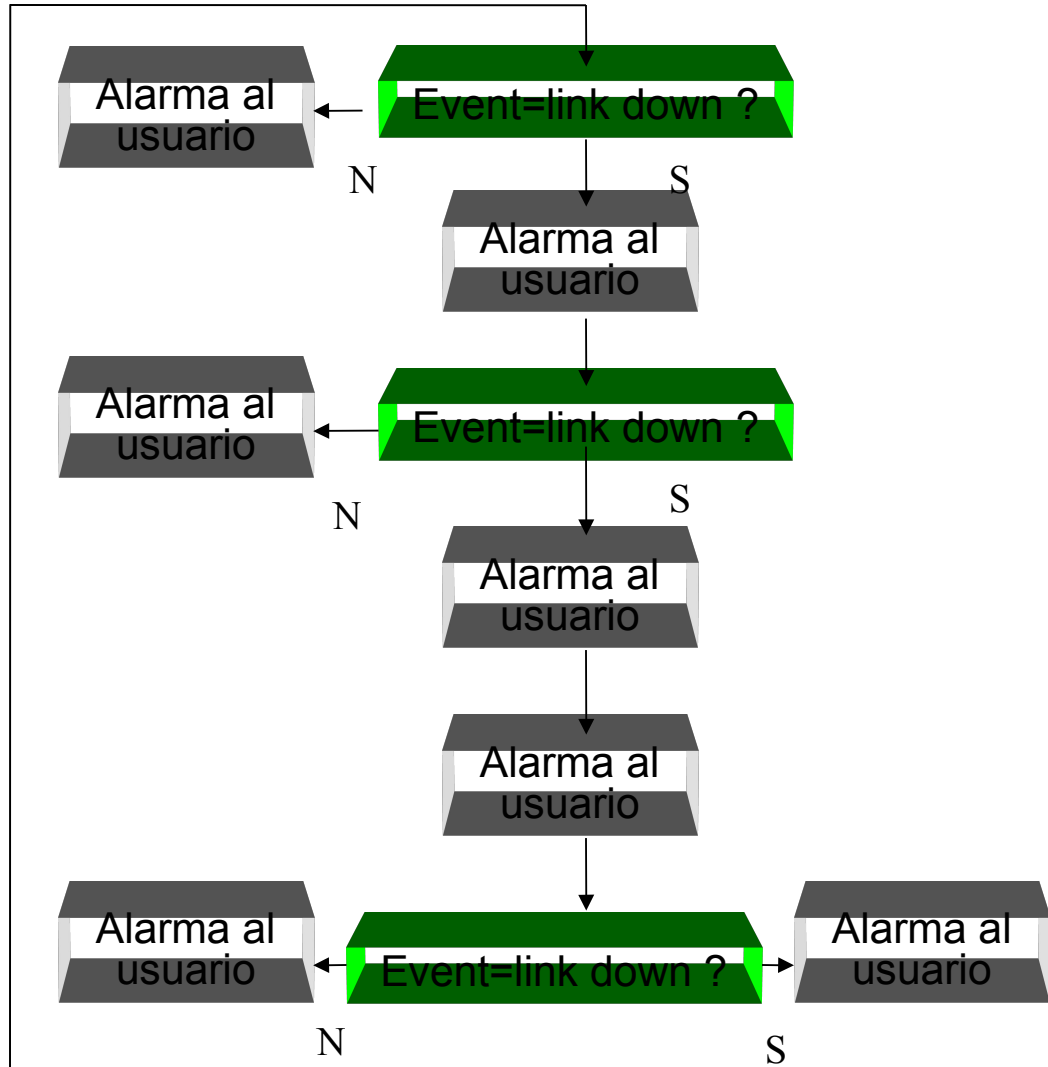
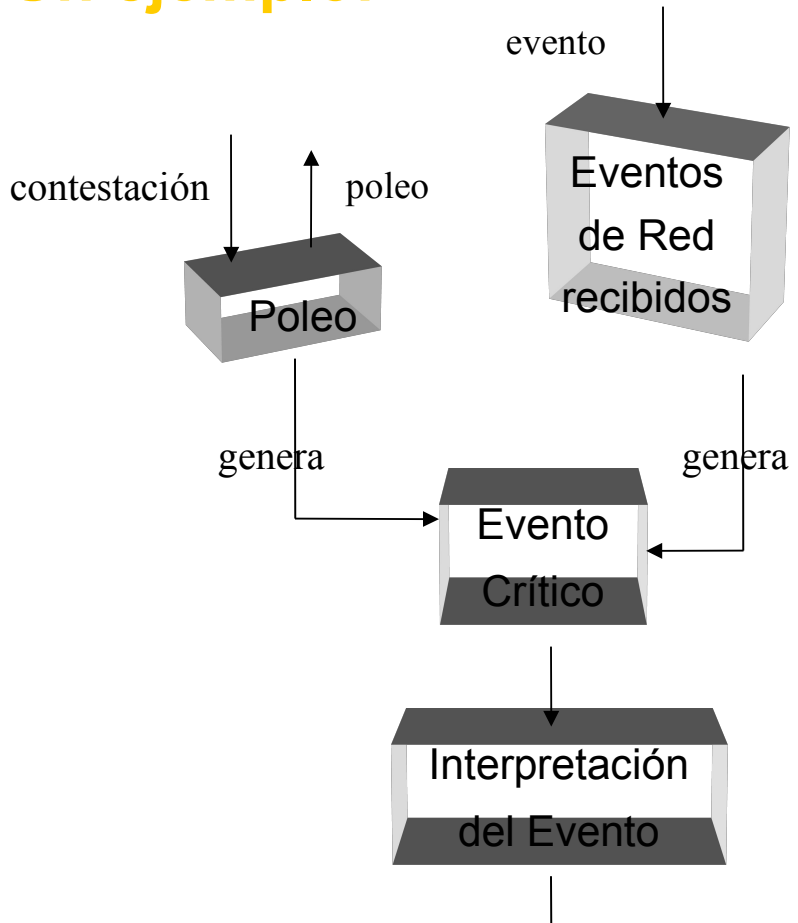

Administración de Fallas

Presentación de fallas por medio de

Mensajes de texto

□ Gráficas en color

□ Señales Auditivas

```
Terminal
Window Edit Options Help
Pinging 132.248.254.252 .....
PING 132.248.254.252: 64 data bytes
72 bytes from telecom1 (132.248.254.252): icmp_seq=0. time=2. ms
72 bytes from telecom1 (132.248.254.252): icmp_seq=1. time=1. ms
72 bytes from telecom1 (132.248.254.252): icmp_seq=2. time=1. ms
72 bytes from telecom1 (132.248.254.252): icmp_seq=3. time=1. ms
72 bytes from telecom1 (132.248.254.252): icmp_seq=4. time=1. ms

----132.248.254.252 PING Statistics----
5 packets transmitted, 5 packets received, 0% packet loss
round-trip (ms)  min/avg/max = 1/1/2

Hit <RETURN> to exit
```

Alarm Manager: Main

File View Options Actions Tools Sort Help

Model Type: WA_Link
Model Name: t3.s2-reduno
Network Address: [empty]
Number of Alarms: 1

Probable Cause: Contact Lost
Status: [empty]
Troubleshooter: [empty]
Events: [empty]

This model is lost because all the models it "collects" are lost. Check the status of the devices "collected" by this model.

Condition	Date/Time	Model Type	Model Name	Landscape
ContactLost	15:44:51 Mon 01 Dec	WA_Link	t3.s2-reduno	orion
ContactLost	15:44:51 Mon 01 Dec	WA_Segment	t3.s2-reduno	orion
Minor	15:39:35 Mon 01 Dec	Rtr_Cisco2500	un2	orion
Minor	15:32:59 Mon 01 Dec	Rtr_Cisco2500	supernet	orion

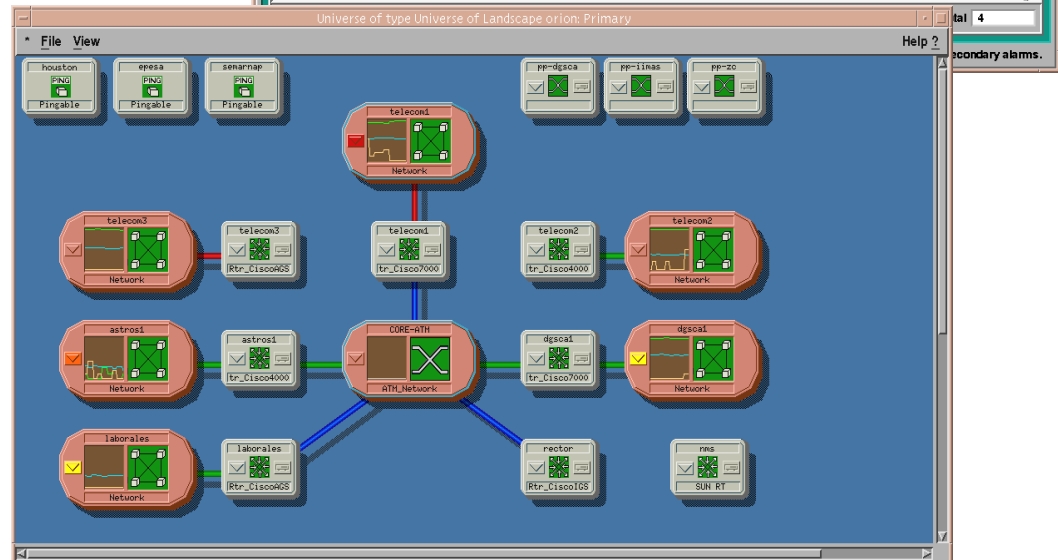

Administración de Fallas

En diferentes planos o vistas

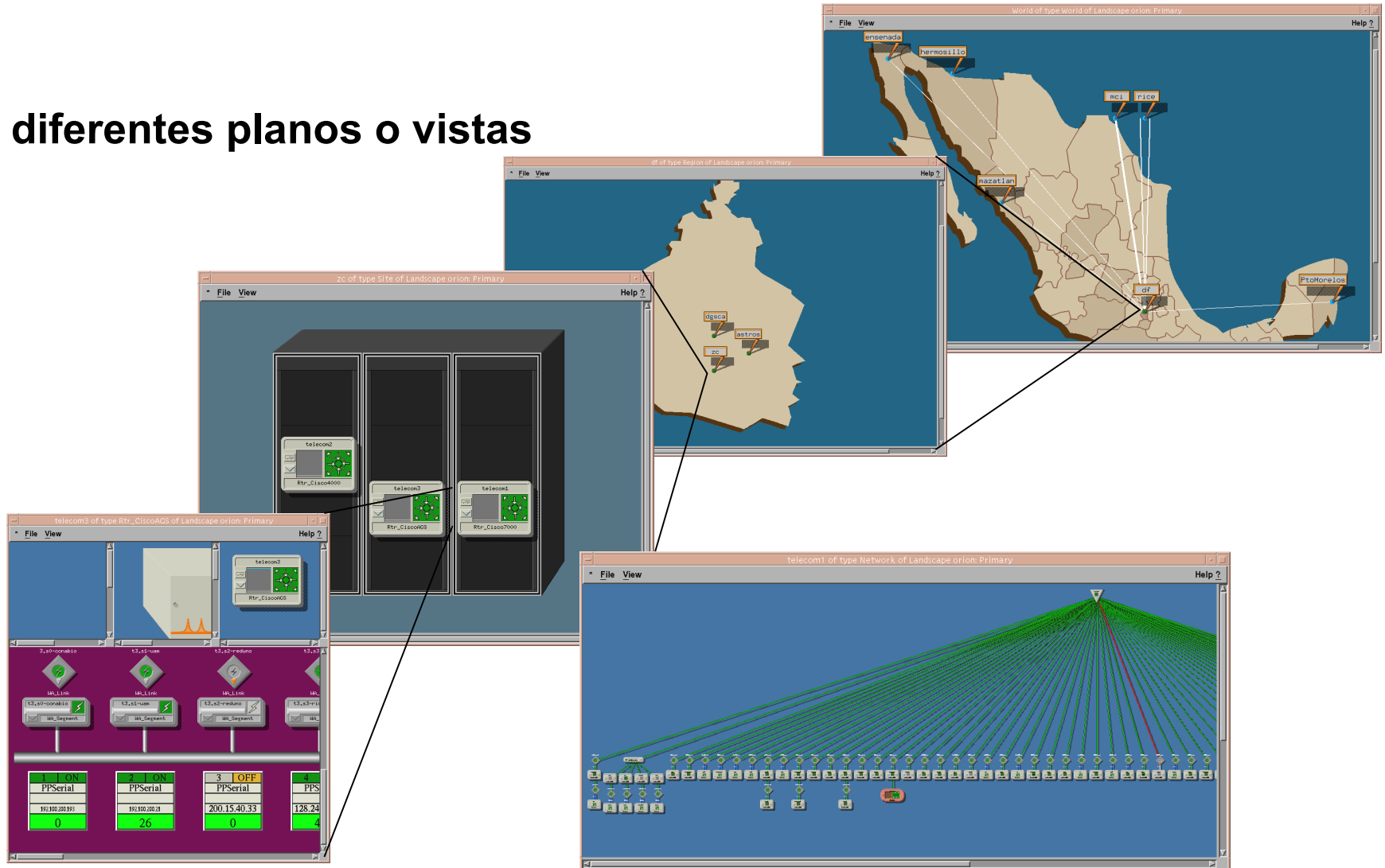

Administración de Fallas

- Sistema de reportes

Query List -- RedUNAM (helpdesk.dgsca.unam.mx)

No. Ri	Estado	Asignad	Institucion	Tipo de Problema	Apertura
Cerrado		Maite	Direccion General de Servicios de Comp	Falla de Nodo	10/06/3
Cerrado		Leon	Fac. Psicologia	Falla de Nodo	11/06/3
Cerrado		Sandra	DGSCA	Solicitud de Instalac	12/06/3
Cerrado		Sandra	DGSCA	Solicitud de Software	12/06/3
Cerrado		Maite	Direccion General de Servicios de Comp	Falla de Nodo	10/06/3
Cerrado		Leon	Fac. Psicologia	Falla de Nodo	11/06/3
Cerrado		Sandra	DGSCA	Solicitud de Instalac	12/06/3
Cerrado		Sandra	DGSCA	Solicitud de Software	12/06/3
Cerrado		PDC	Direccion General de Servicios de Comp	Falla de Nodo	13/06/3
Cerrado		RIFredo	Direccion General de Servicios de Comp	Falla de Nodo	13/06/3
Cerrado		Sandra	Instituto de Investigaciones Filologico	Solicitud de Instalac	13/06/3
Cerrado		RIFredo	Unidad Administrativa-DGSCA	Falla de Nodo	16/06/3
Cerrado		Eric	Coordinación de Programas Académicos-D	Tarjeta	16/06/3
Cerrado		Leon	Instituto de Investigaciones Filologico	Falla de Red Local	16/06/3
Cerrado		Leon	DGSCA	Tarjeta	16/06/3
Cerrado		Estelita	Dirección de Cómputo para la Investiga	Falla de Nodo	16/06/3
Cerrado		Leon	Escuela Nacional de Estudios Profesio	Falla de Red Local	17/06/3
Cerrado		RIFredo	Dirección de Literatura	Falla de Nodo	18/06/3
Cerrado		RIFredo	Antiguo Colegio de San Idelfonso	Falla de Nodo	24/06/3
Cerrado		Teck	Posgrado de Economía	Falla de Nodo	24/06/3
Cerrado		Sandra	Multimedios-DGSCA	Solicitud de Software	24/06/3
Cerrado		Sandra	Coordinación de Programas Académicos-D	Solicitud de Software	26/06/3
Cerrado		Jorge	El Universal	Falla de Enlace E1	26/06/3
Cerrado		Alejandro	El Universal	Falla de Enlace E1	26/06/3
Cerrado		Alejandro	Universidad Iberoamericana	Falla de Enlace E1	26/06/3
Cerrado		Alejandro	Universidad Iberoamericana	Falla de Enlace E1	26/06/3
Cerrado		Jorge	Universidad Iberoamericana	Falla de Enlace E1	26/06/3
Escalado		Susilde	Universidad Iberoamericana	Falla de Enlace E1	26/06/3
Cerrado		Alejandro	Universidad Iberoamericana	Falla de Enlace E1	26/06/3
Cerrado		Alejandro	Universidad Veracruzana	Falla de Enlace E1	26/06/3

Number of matching entries : 573 (12/02/97 10:25:26)

Pool: Off On Minutos

Action Request System -- RedUNAM (helpdesk.dgsca.unam.mx)

File Edit Query Actions Macros Windows Help

No. Reporte: Apertura del Reporte: Ultima Modificacion: Prioridad: Estado:

Apellido Paterno: Apellido Materno: Nombre:

Institucion: Puesto: E-Mail:

Telefono: Fax:

Tipo de Problema: Area: Asignado a: Ultima Modificacion Por:

TICKETS- AREA TICKETS ASIGNADOS

Subred: Direccion IP: Ruteador: Interface: Tipo del Modelo:

Ping Trace Telnet

Proveedor:

No. Ticket Asignado: Contacto: Proveedor:

No. Folio/ID Circuito: Tributaria: Slot:

Resumen del Problema: Seguimiento del Reporte:

Condicion: Rojo Naranja Amarillo

Inicial (Azul) Cafe Gris

Administración de Fallas

- Determinar las prioridades de atención de fallas

- Alcance del control de la red
- Tamaño de la red

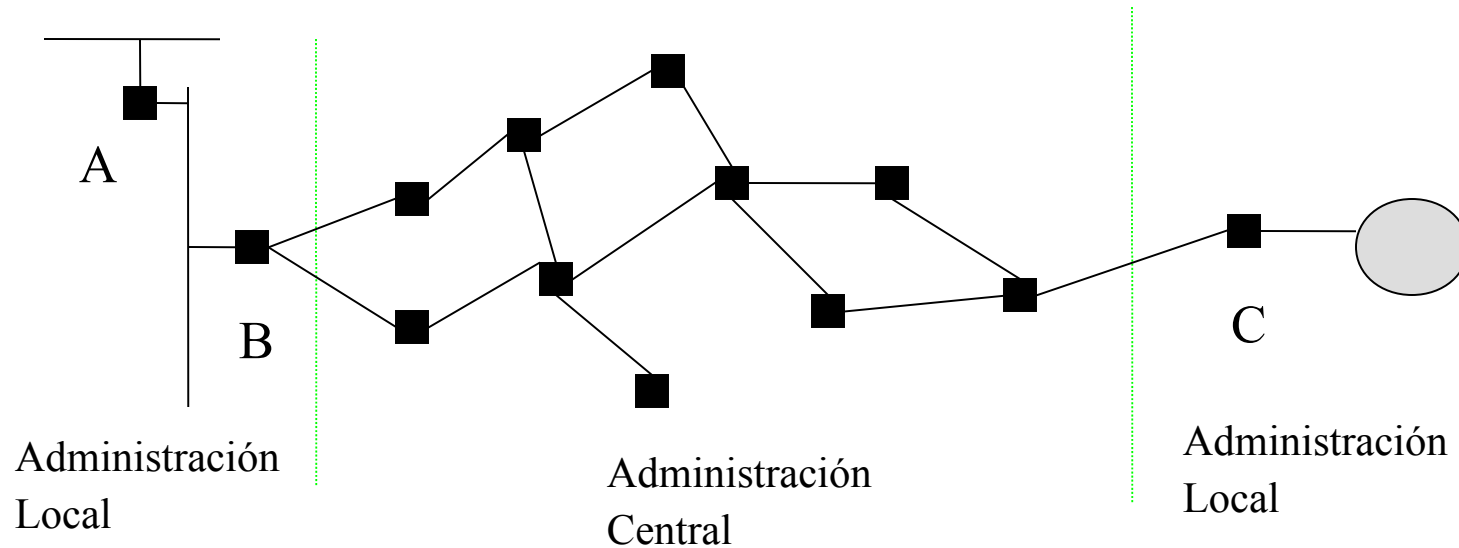

Administración de Fallas

META:

Elaboración de herramientas que verifiquen las fallas, realicen pruebas y corrijan los errores con ayuda de información perteneciente a bases de datos inteligentes

Administración de Configuración

Nuestro objetivo:

- **Control eficiente de la configuración de los dispositivos importantes de la red**

Administración de Configuración

Como lo hacemos:

- **Obtención de la configuración de los dispositivos importantes de la red (ruteadores y switches)**

- Utilerías externas: comparan la configuración actual con la almacenada. Los errores se guardan en una bitácora.
- Autodescubrimiento y Automapeo con la plataforma de administración de la red

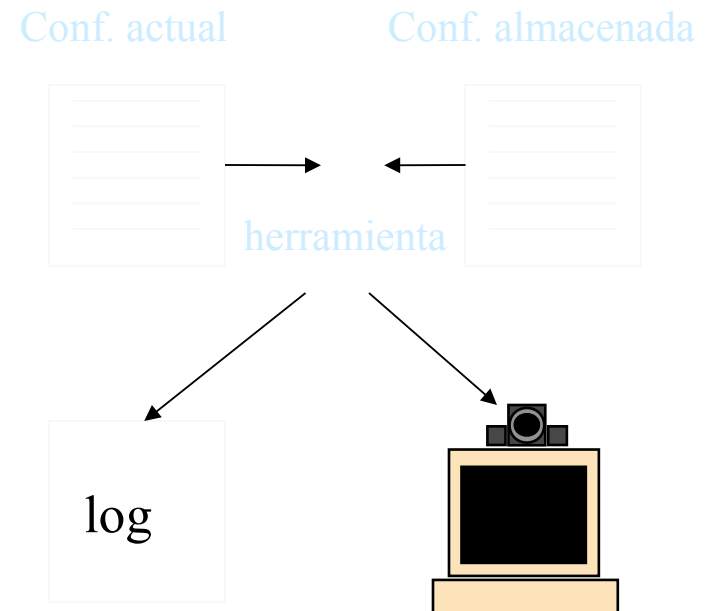

Administración de Configuración

Como lo hacemos:

- Acceso rápido a la configuración

para realizar modificaciones

- Inventario actualizado de los

componentes de la red

- Generación de reportes

```
|
version 11.1
service slave-log
service password-encryption
service udp-small-servers
service top-small-servers
|
hostname mazatlan
|
enable use-tacacs
enable last-resort password
enable password 7 0009160211480A
|
|
interface Ethernet0
description Red LAN del Inst. del MAR (Mazatl)
ip address 132.248.110.254 255.255.255.0
|
interface Serial0
description Enlace a DgSCA, Satellite/28K data
ip unnumbered Ethernet0
bandwidth 28
shutdown
no fair-queue
|
interface Serial1
description Enlace a 2C, RDI/E1
ip unnumbered Ethernet0
bandwidth 1384
|
router igmp 278
network 132.248.0.0
|
ip name-server 132.248.10.2
ip name-server 132.248.204.1
ip name-server 132.248.1.3
no ip classless
ip default-network 132.100.199.0
ip route 132.248.0.0 255.255.0.0 Serial0
access-list 1 permit 132.248.210.0 0.0.0.255
access-list 1 permit 132.248.208.0 0.0.0.255
access-list 1 permit 200.15.3.8 0.0.0.7
access-list 1 permit 200.15.3.16 0.0.0.7
access-list 1 permit 200.15.3.24 0.0.0.7
access-list 1 permit 200.15.3.80 0.0.0.7
access-list 1 deny any
access-list 40 permit 200.15.3.8 0.0.0.7
access-list 40 permit 200.15.3.80 0.0.0.7
access-list 40 deny any
access-list 41 permit 200.15.3.12
access-list 41 deny any
tacacs-server host 200.15.3.83
```

Vs	Isnap	Op	Posi	Ad	Posi	Us	Iframes	ToIf	Iframes	From	Idiscarded	Idiscarded	F
6001	lup		lunlck	lena	lbusy	4551896	5137207			0		34	
6011	lup		lunlck	lena	lbusy	3343192	3485054			293		9	
6021	lup		lunlck	lena	lbusy	3527689	3651230			0		34	
6031	lup		lunlck	lena	lbusy	3951518	3944852			376		8	
6041	lup		lunlck	lena	lbusy	3181690	3274563			0		36	
6051	lup		lunlck	lena	lbusy	3062379	3117575			0		13	
6061	lup		lunlck	lena	lbusy	4510105	4588629			0		10	
6071	lup		lunlck	lena	lbusy	3396942	3472347			1103		27	
6081	lup		lunlck	lena	lbusy	2879294	2861501			1037		8	
6091	lup		lunlck	lena	lbusy	2372204	2613655			0		8	
6101	lup		lunlck	lena	lbusy	4458422	4580604			1		9	
6111	lup		lunlck	lena	lbusy	2846986	2803586			1034		8	
6121	lup		lunlck	lena	lbusy	2739021	2905253			1		9	
6131	lup		lunlck	lena	lbusy	2023025	2369679			0		8	
6141	lup		lunlck	lena	lbusy	2168230	2107450			0		8	
6151	lup		lunlck	lena	lbusy	1912078	1995531			71		8	

#1(ok) : UNAM dgsca 1
#2(ok) : UNAM dgsca d -p vs/6001
#3(ok) : UNAM dgsca d vs/* framer
#4(ok) : UNAM dgsca d vs/*

Route: UNAM Prefix: 1. dgsca

dgsca I

Administración de Configuración

META:

Elaboración de una base de datos que permita relacionar, consultar e inventariar la información de la red. Asimismo que sirva para evaluar las configuraciones de los dispositivos

Nuestro objetivo:

- **Proteger la información sensible en dispositivos directamente conectados a la red controlando los puntos de acceso a esa información**

Cómo lo hacemos

- **Identificación de los servidores con información sensible**

□ Servidores : xtacacs, radius, DNS, correo electrónico, www, trouble tickets, ftp, etc.

- **Localización de los puntos de acceso**
-

Administración de Seguridad

- **Limitaciones de acceso a dispositivos importantes desde cualquier parte de la red a través de:**

- Autenticación: Host, Usuario, Key Server
- Firewall
- Encriptación
- Filtros de paquetes

Administración de Seguridad

• Limitaciones en las aplicaciones

- FTP Anónimo
- Telnet
- NFS

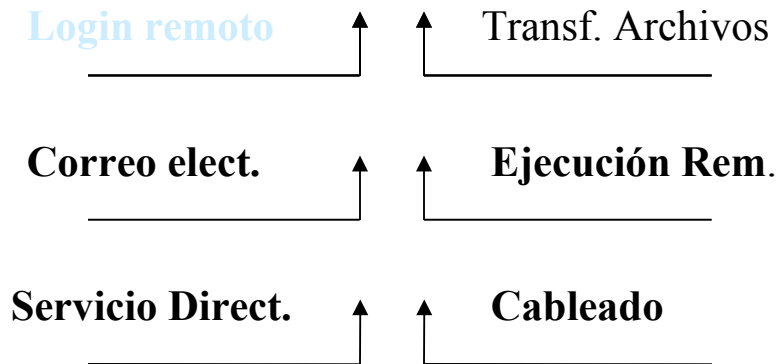
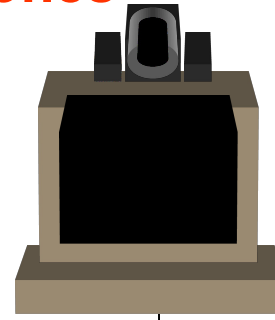

Administración de Seguridad

- Plataforma de administración de red que notifica los accesos a nodos importantes de la red y genera reportes

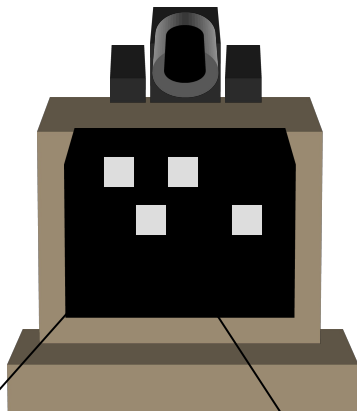

Rlogin excesivos en X

User = YYYY

Hora = 08:03 AM

Intentos de
Rlogin

```
Terminal
Edit Options Help
ate
pielias tty0 132.248.237.253 Wed Nov 26 09:44 - 09:44 (00:00) 19 inaccur
ate
lombera tty0 132.248.237.253 Wed Nov 26 09:43 - 09:44 (00:00) 48 inaccur
ate
anava tty0 132.248.237.253 Wed Nov 26 09:37 - 09:38 (00:01) 70
erick tty0 132.248.237.253 Wed Nov 26 09:33 - 09:34 (00:01) 82
gypsy tty0 132.248.237.253 Wed Nov 26 09:32 - 09:33 (00:00) 35 inaccur
ate
hmv tty0 132.248.237.253 Wed Nov 26 09:32 - 09:32 (00:00) 22
segrera tty0 132.248.237.253 Wed Nov 26 09:31 - 09:31 (00:00) 5
cyranoar tty0 132.248.237.253 Wed Nov 26 09:30 - 09:30 (00:00) 12
rdaniel tty0 132.248.237.253 Wed Nov 26 09:29 - 09:30 (00:00) 22
arbesu tty0 132.248.237.253 Wed Nov 26 09:27 - 09:28 (00:00) 14
mebs tty0 132.248.237.253 Wed Nov 26 09:24 - 09:25 (00:01) 77
lopezde tty0 132.248.237.253 Wed Nov 26 09:23 - 09:24 (00:00) 59
wolfb tty0 132.248.237.253 Wed Nov 26 09:22 - 09:23 (00:00) 31 inaccur
ate
fermintv tty0 132.248.237.253 Wed Nov 26 09:21 - 09:22 (00:01) 65 inaccur
ate
anvcorp tty0 132.248.237.253 Wed Nov 26 09:20 - 09:20 (00:00) 12
xolotl tty0 132.248.237.253 Wed Nov 26 09:19 - 09:19 (00:00) 3
segrera tty0 132.248.237.253 Wed Nov 26 09:18 - 09:18 (00:00) 6
anvcorp tty0 132.248.237.253 Wed Nov 26 09:18 - 09:18 (00:00) 12 inaccur
```

Red

Administración de Seguridad

Un ejemplo:

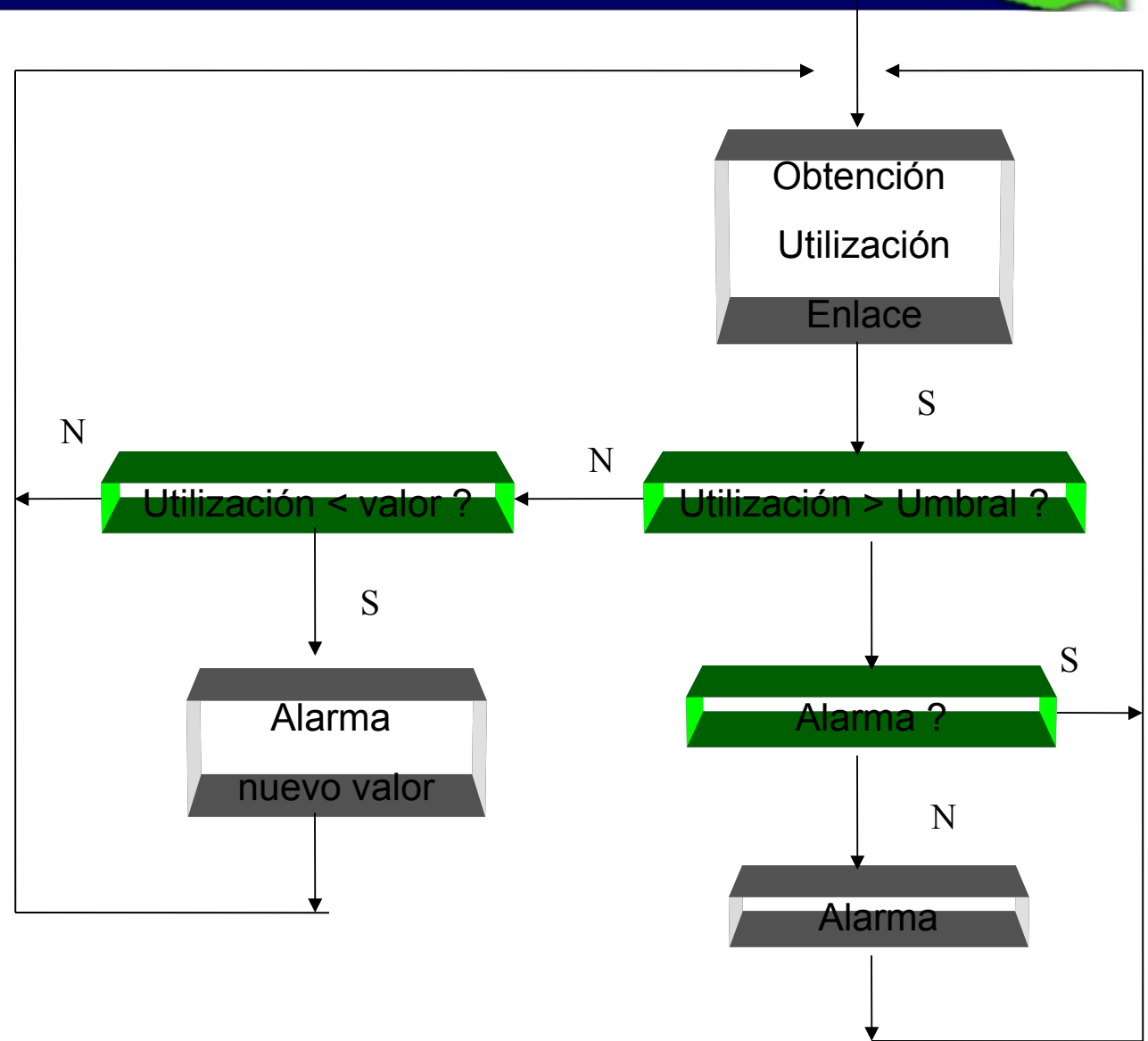
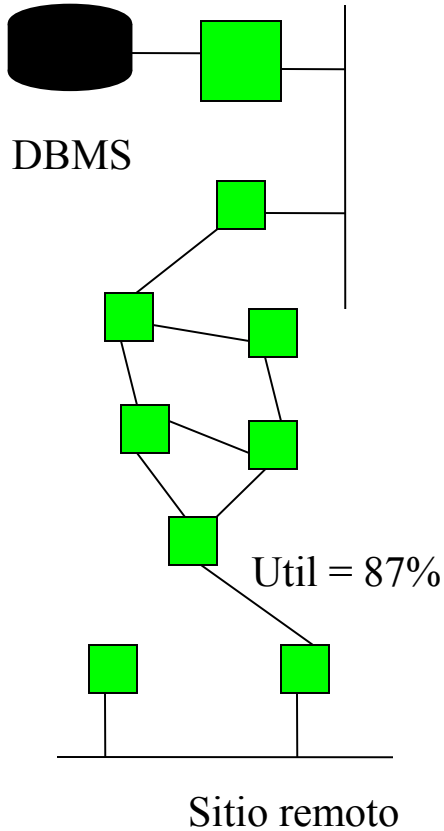

META:

Elaboración de herramientas que examinen las implicaciones de la seguridad impuesta

Administración del Rendimiento

Nuestro objetivo:

- **Asegurar que las vías de comunicación permanezcan accesibles y descongestionadas**

Administración del Rendimiento

Cómo lo hacemos

- **Obtención de la información de utilización y tasas de error actuales de los nodos y enlaces importantes de la red**

Host

- Carga del procesador
- Accesos a disco
- Utilización de la interfaz de red

Ruteadores y Switches

- Carga del procesador
- Frames desechados
- Colisiones
- Bytes de entrada y salida

Enlaces

$$\text{util\%} = \frac{\text{Max}(\text{BytesIn} + \text{BytesOut})}{\text{Ancho de Banda}}$$

Ancho de Banda

Administración del Rendimiento

- Representación gráfica y análisis de la utilización de un dispositivo o enlace de la red en tiempo real

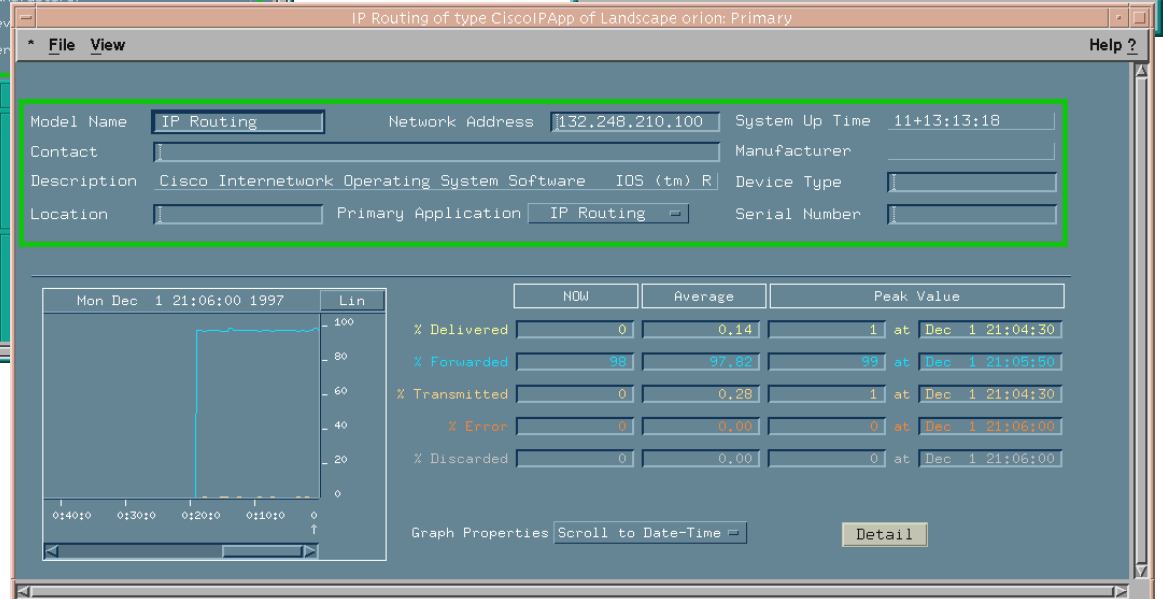
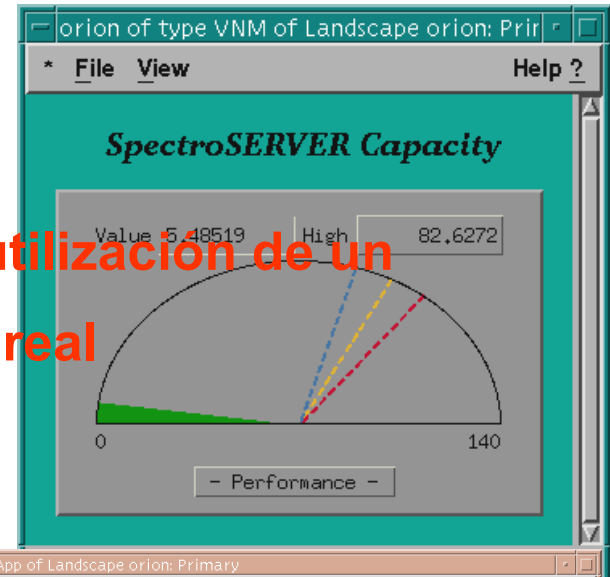
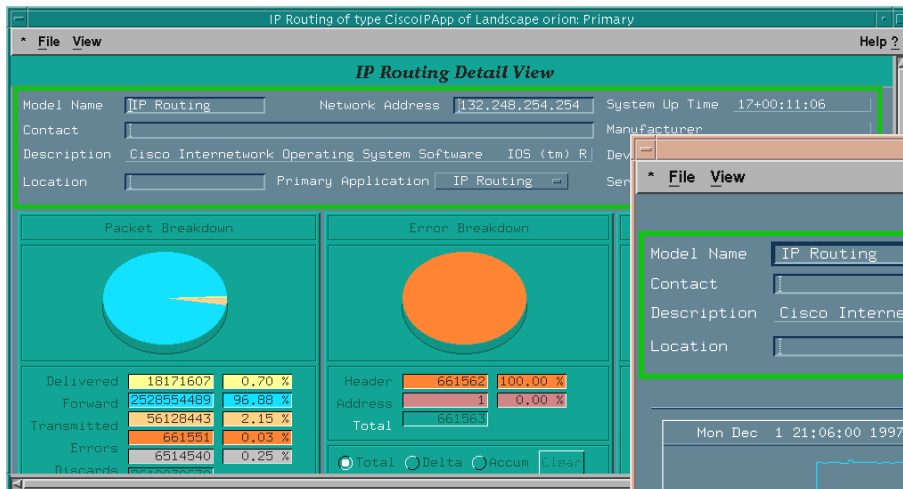

Administración del Rendimiento

• Determinación de los umbrales

The screenshot shows a Netscape browser window titled "Netscape: Tarificación y Estadísticas". The address bar shows the URL "http://www.noc.unam.mx/est-int/est-311097.html". The main content area displays two tables of network usage statistics. The first table is for "Escuela Nacional de Estudios Profesionales Plantel Acatlan" with a bandwidth of 2048 Kbps. The second table is for "Direccion General de Servicios de Computo Academico - Mascaraones" with a bandwidth of 1600 Kbps. Both tables have columns for Date, Usage%, UsagePeakValue, PacketRate, and ErrorRate.

Date	Usage%	UsagePeakValue	PacketRate	ErrorRate
Wed Oct 01	5.91	17	56.17	0.00
Thu Oct 02	5.09	42	50.02	0.00
Fri Oct 03	5.05	21	50.45	0.27
Sat Oct 04	0.44	5	13.37	0.00
Sun Oct 05	0.00	0	8.95	0.00
Mon Oct 06	4.23	17	43.79	0.04
Tue Oct 07	4.12	17	47.41	0.00
Wed Oct 08	3.06	15	34.43	0.00
Thu Oct 09	4.91	18	41.10	0.00
Fri Oct 10	5.16	16	42.53	0.00
Sat Oct 11	0.82	15	6.60	0.00
Sun Oct 12	0.17	3	1.67	0.00
Mon Oct 13	3.53	13	32.29	0.00
Tue Oct 14	5.41	23	44.32	0.00
Wed Oct 15	5.45	23	45.10	0.27
Thu Oct 16	5.83	18	46.98	0.00
Fri Oct 17	5.58	27	45.86	0.00
Sat Oct 18	0.38	16	7.30	0.28
Sun Oct 19	0.00	0	0.70	0.23
Mon Oct 20	4.95	38	38.73	0.00
Tue Oct 21	8.12	24	69.31	0.00
Wed Oct 22	6.71	87	50.71	0.00
Thu Oct 23	5.60	31	44.10	0.00
Fri Oct 24	5.86	21	49.36	0.00
Sat Oct 25	1.08	18	9.31	0.00
Sun Oct 26	0.07	5	1.48	0.00
Mon Oct 27	5.07	40	47.01	0.00
Tue Oct 28	5.83	30	52.72	0.00
Wed Oct 29	10.65	46	30.34	0.00
Thu Oct 30	7.11	40	60.83	0.00
Fri Oct 31	4.71	25	37.48	0.00

Date	Usage%	UsagePeakValue	PacketRate	ErrorRate
Wed Oct 01	0.42	24	3.66	0.00
Thu Oct 02	0.10	3	3.17	0.00
Fri Oct 03	0.08	2	3.20	0.00
Sat Oct 04	0.34	27	4.28	0.00
Sun Oct 05	0.00	0	1.82	0.00

Utilización

- 45% prioridad baja
- 65% prioridad medio
- 80% prioridad alta

• Generación de reportes mensuales de utilización para instituciones internas y externas

Administración del Rendimiento

META:

Desarrollo de una herramienta que analice el comportamiento de la red a través de la simulación y arroje predicciones a corto y largo plazo sobre el tiempo de respuesta de conexión, tasas de error y disponibilidad

Administración de Contabilidad

Nuestro objetivo:

- **Realizar la facturación de cada cliente por el servicio de red utilizado (enlaces internacionales)**

Administración de Contabilidad

Cómo lo hacemos

- **Obtención de la información a través de bitácoras de la plataforma de administración de red**
- **Contabilidad diaria de utilización de cada institución**

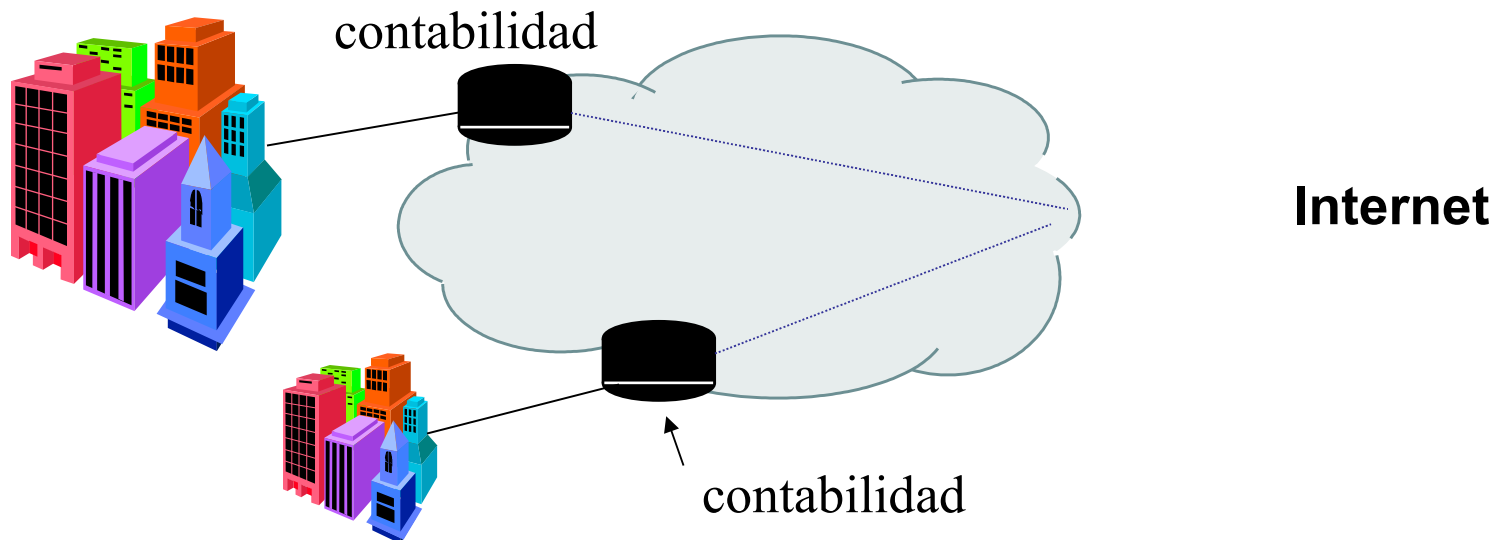

META:

Empleo de otras métricas y correspondientes cuotas

- Número de conexiones realizadas a un host
- Número de transacciones via red con una base de datos
- Tiempo de conexión

Ayuda a usuarios en la predicción de sus costos

Identificación de exceso de cuotas para actualizar el equipo, modificar la cuota, etc.

SNMP
Simple Network
Management Protocol.

Existen dos propuesta en cuanto a normas para la implementación de sistemas de gestión integrados:

- RFC 1157
 - Gestión **SNMP** (Simple Network Management Protocol) para redes TCP/IP. Estas normas de gestión surgió en el marco de INTERNET y se explicarán en más detalle más adelante.
-

Tendencias en normas para la implementación de sistemas de gestión

- **Gestión OSI (CMIP-CMISE)** que surge como esfuerzo de estandarización de la gestión en el marco del Modelo de Referencia para Interconexión de Sistemas Abiertos.



- El organismo que administra y regula la red Internet encargó en 1987, a un grupo técnico (que se encarga de encontrar soluciones a los problemas técnicos que plantea el funcionamiento de la red), una solución de gestión integrada para dicha red.

Antecedentes de SNMP

- En 1988 se implementó y comenzó a utilizarse un protocolo de gestión denominado SNMP (Simple Network Management Protocol), un protocolo sencillo para la gestión de red.
 - Este protocolo ha sido muy aceptado desde entonces y la mayoría de los fabricantes lo implementan en sus equipos con protocolos TCP/IP.
-

Antecedentes de SNMP

La Base de Información de Gestión contiene los recursos de comunicaciones según el modelo de estructura de información de gestión. En la figura se muestra el modelo general de la gestión SNMP, sabiendo que:

AGR: Aplicaciones de Gestión de Red

Er: Elementos de Red.

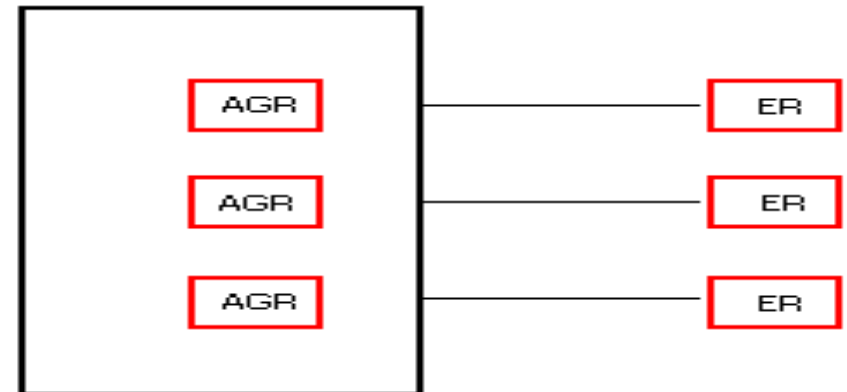

Antecedentes de SNMP

La gestión de red SNMP está formada por un conjunto de estaciones de gestión de red y un conjunto de elementos de red.

- Las estaciones de gestión de red ejecutan las aplicaciones de gestión que monitorizan y controlan los elementos de red.
 - Los elementos de red son dispositivos tales como PCs, Routers, Switches (Sistemas Intermedios o Gateways en terminología de Internet), etc.
 - Estos elementos de red disponen de procesos agentes responsables de la realización de las actividades de gestión.
-

El entorno de Gestión SNMP comprende los siguientes 4 componentes:

- Procesos agentes en los elementos de la red.
- Procesos gestores en las estaciones de gestión.
- Un protocolo común que enlaza los procesos gestores y los procesos agentes.
- Información de gestión de red.

- MANAGMENT STATION Entidad de Administración
- AGENTE
- MIB

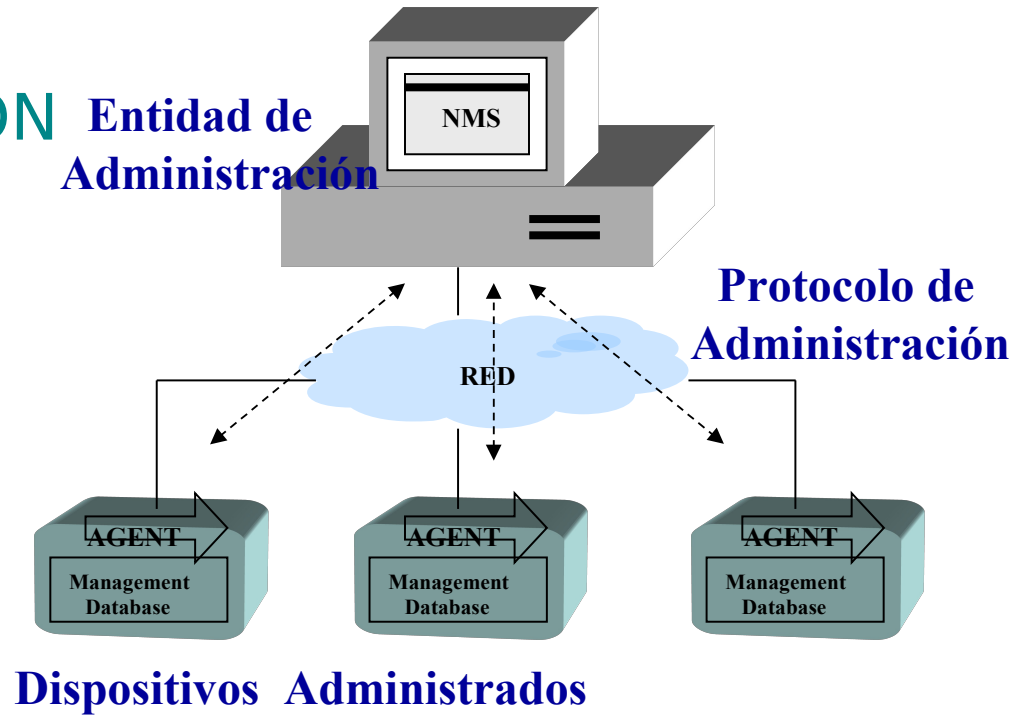

- En este punto es necesario que se comuniquen la estación de administración con el agente.
- La estación de administración hará una petición al agente por medio de un “**object identifier**” para que este pueda entenderla.

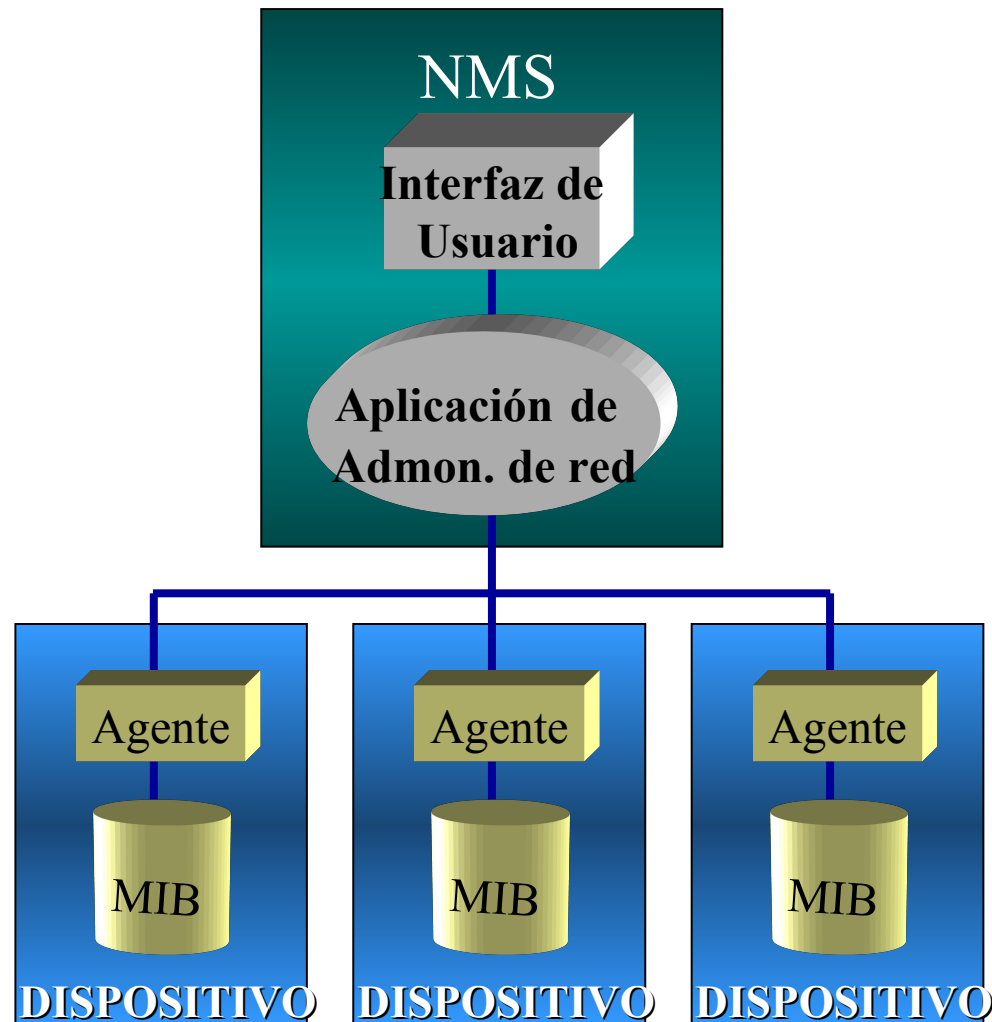

- SNMP describe un conjunto de grupos para peticiones definidas, estos grupos están alojados dentro de un árbol jerárquico.
 - Dentro del cual tenemos que hacer la petición, cada salto que se de dentro del árbol estará definido por un numero de identificación establecido.
 - Definido por el Structure of Management Information RFC 1155
-

Categorías de Información de MIBS

- Systems (1)
 - Interface (2)
 - Address Translation (3)
 - IP (4)
 - ICMP (5)
 - TCP (6)
 - UDP (7)
 - S.O del host
 - Interface (2)
 - Address Translation (3)
 - IP (4)
 - ICMP (5)
 - TCP (6)
 - UDP (7)
-

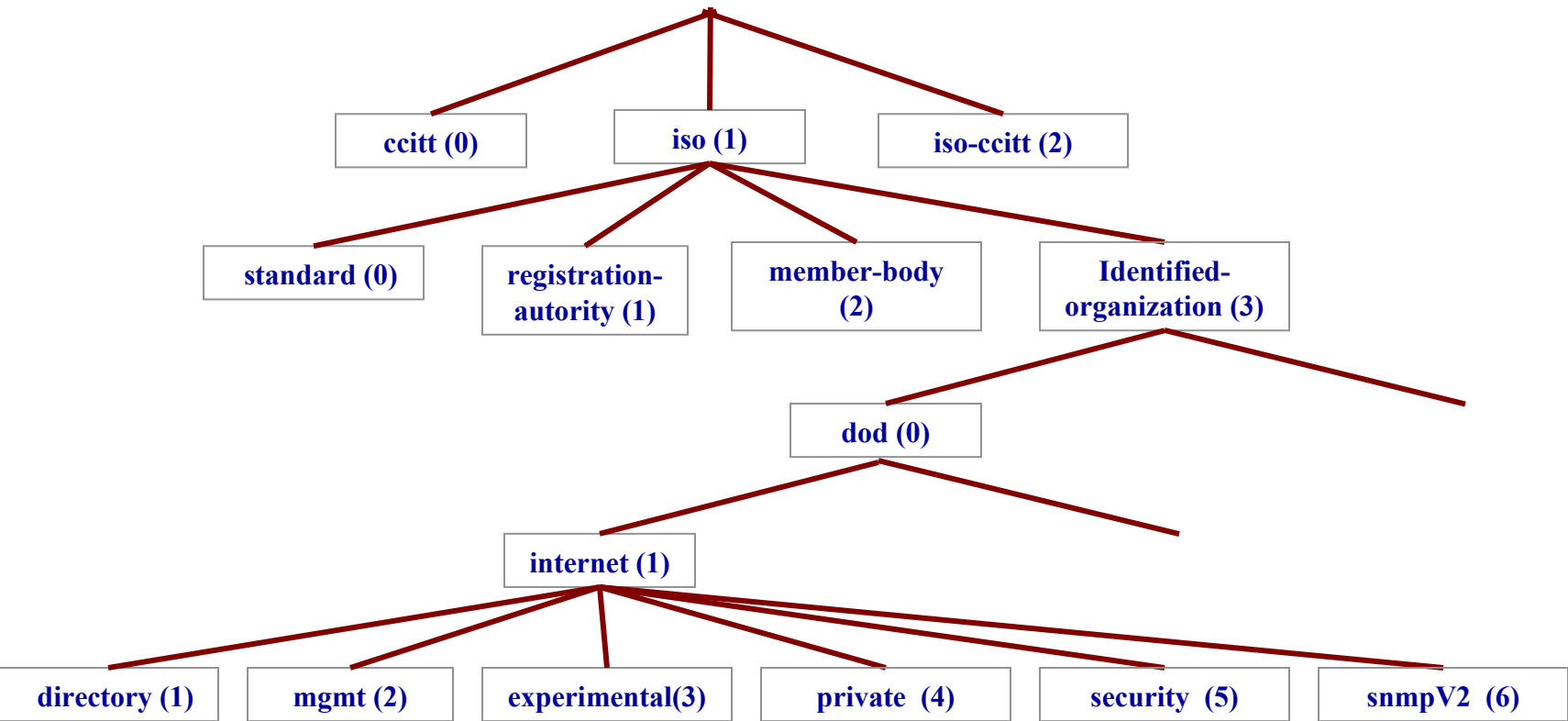

- El conjunto de dichos números nos han de formar el object identifier para la petición que hagamos.
 - Quedando un object identifier de la siguiente manera
 - 1.3.6.1.2
-

- Directory
 - Mgmt
 - {mgmt 1} or 1.3.6.1.2.1
 - Experimental
 - {experimental 23} or 1.3.6.1.3.23
 - Private
 - Ejemplo, la compañía X le fue asignado el nodo 43. Esta podría registrar su administración de bridging como:
1.3.6.1.4.43.2
-



- Formato de las Definiciones de MIBs
 - SYNTAX
 - ACCESS
 - STATUS
 - DESCRIPTION
 - REFERENCE
 - INDEX
 - DEFVAL
 - VALUE NOTATION



- Ejemplo #1

ifMtu OBJECT-TYPE

SYNTAX: INTEGER

ACCESS: read-only

STATUS: mandatory

DESCRIPTION: “The size of the largest IP datagram
 which can be sent / received on the interface,
specified in octets.”

::= { ifEntry 4 }

- Example #2

sysUpTime OBJECT-TYPE

SYNTAX: TimeTicks

ACCESS: read-only

STATUS: mandatory

DESCRIPTION: “The time (in hundredths of a second) since the network management portion of the system was last re-initializad”

::= { system 3 }

- GET: Obtiene el valor de objetos .
- GET-NEXT: Obtiene el valor de la variable adyacente.
- SET: Modifica el valor de una variable.

- GET-RESPONSE: Proporciona el resultado de las operaciones: GET, GET-NEXT y SET.
 - TRAP: Informe asíncrono de un evento.
-



- **PDU Types**

- GetRequest-PDU
- GetNextRequest-PDU
- GetResponse-PDU
- SetRequest-PDU





- **Trap-PDU**

- Cold Start
- Warm Start
- Link Down
- Link Up
- Authentication Failure
- EGP Neighbor Loss





Representación externa independent del equipo

Codificación de SNMP

Encapsulación de paquetes

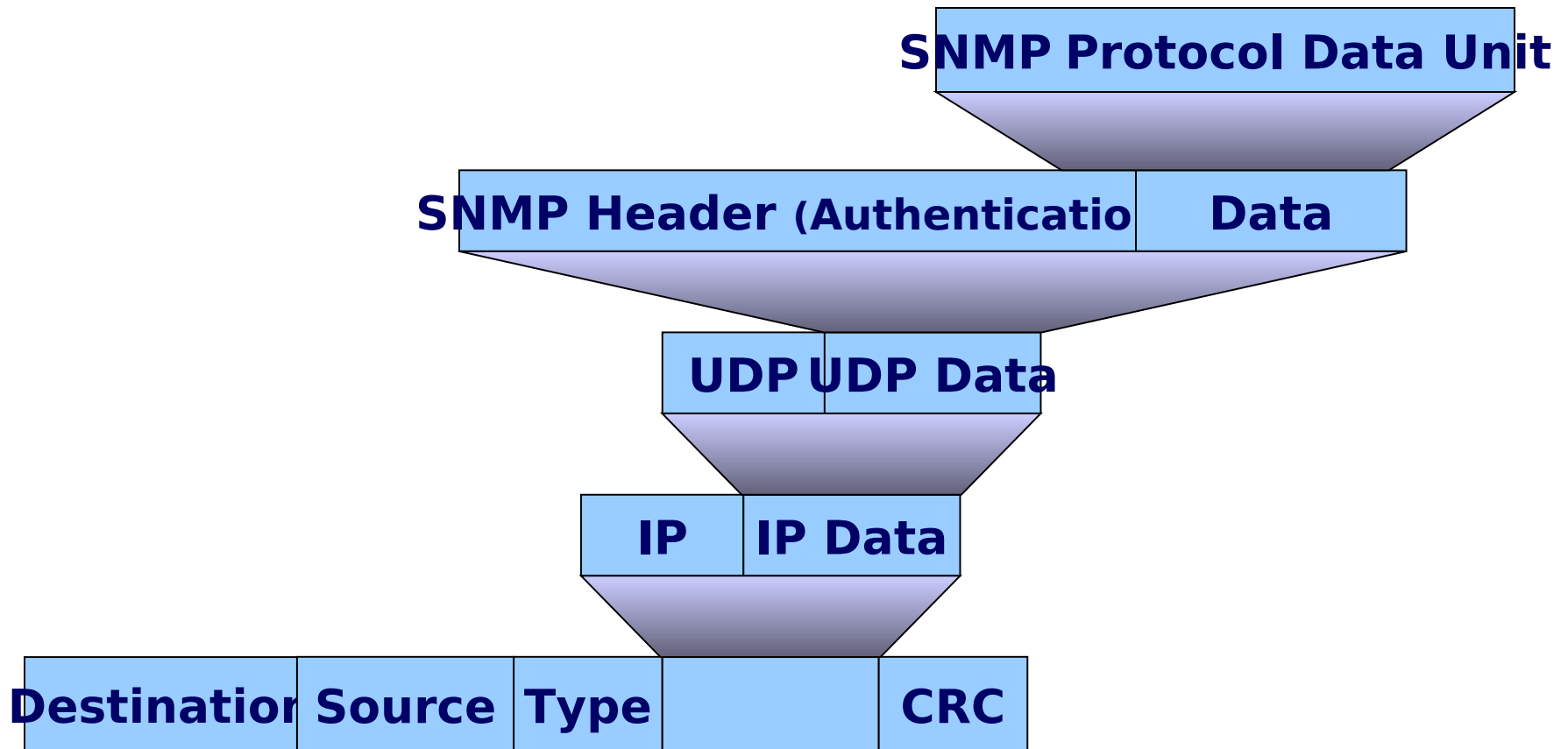

Codificación de SNMP

Formato del Mensaje

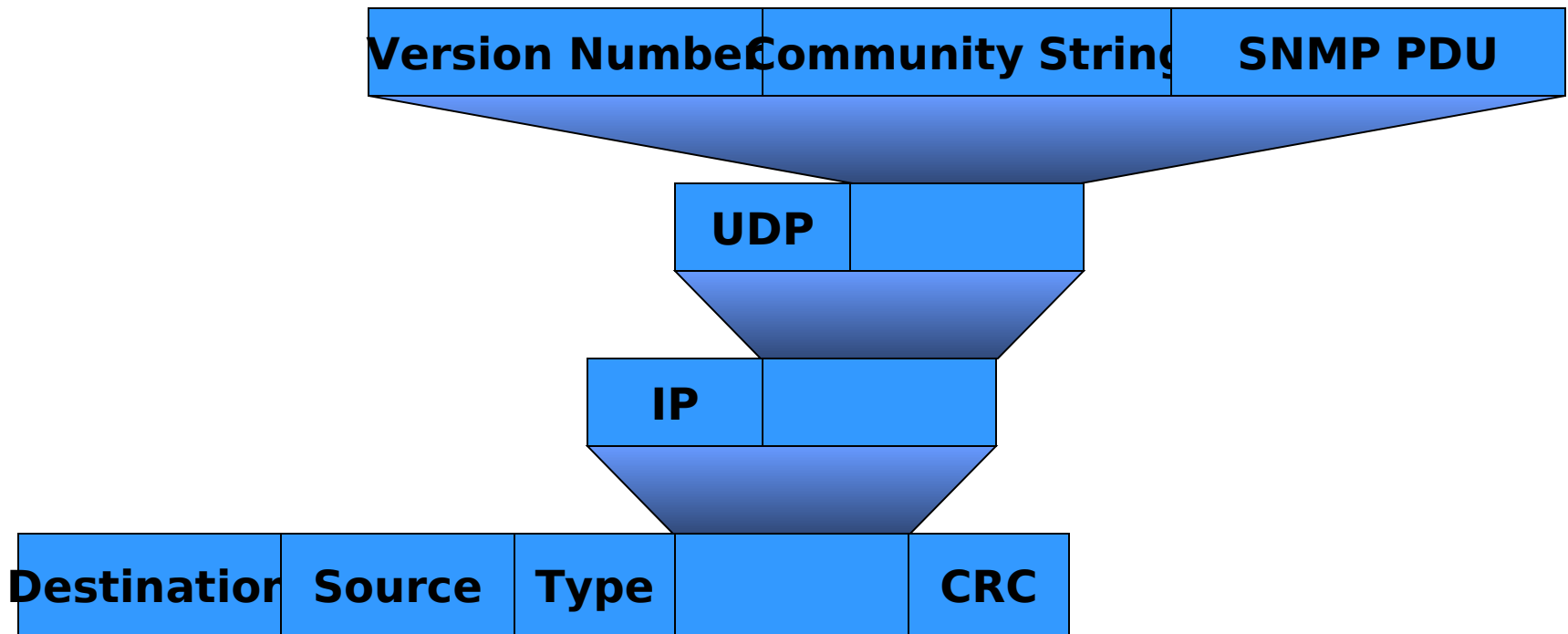

Porción del PDU del mensaje de SNMP

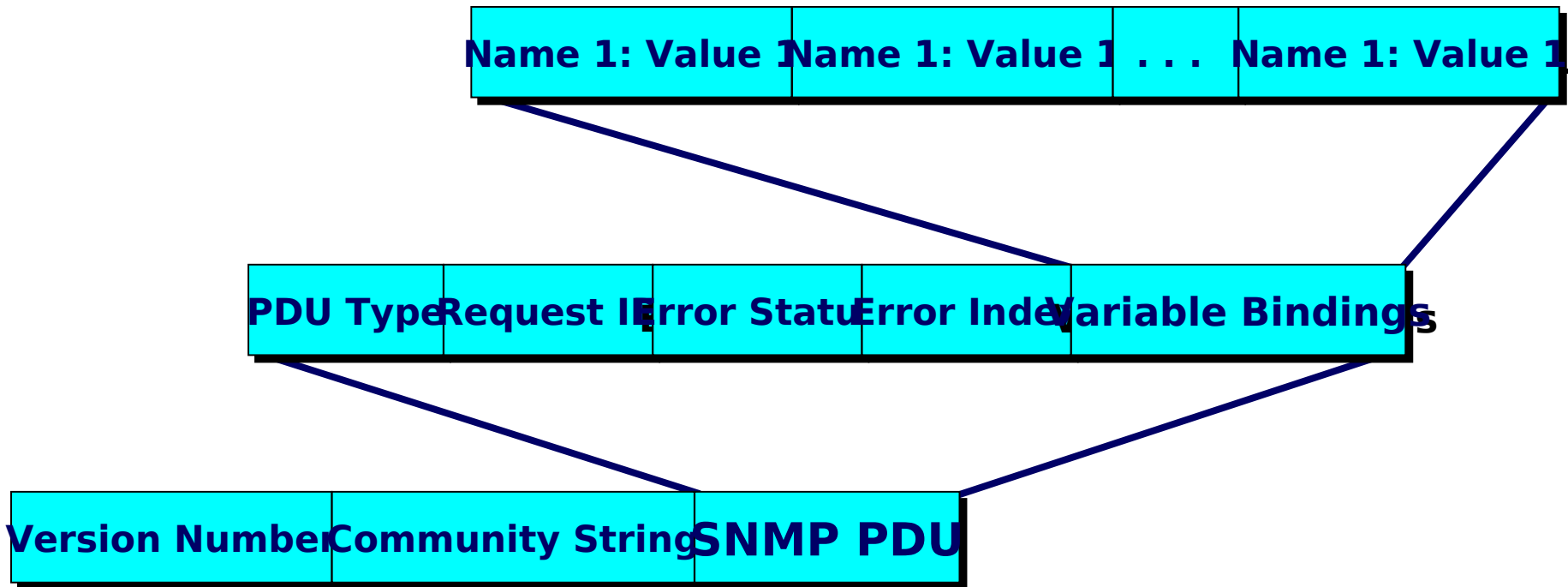

SNMP v2

Protocolo Simple de Gestion de Redes.



- Mejora a SNMP completamente diferente.
 - Once RFC (RFC 1442 a 1452)
 - No usado ampliamente
 - Más capacidades, incluida seguridad
 - Contempla administración para redes OSI (CMIP sobre TCP/IP).
-

RMON

Remote MONnitoring

Estandar de RMON Probes



- El RFC 1757 define 9 grupos operacionales.
 - C/u define diferentes funciones de monitoreo
 - Contiene funciones específicas para Ethernet
- Futuros RFC contemplarán otros estándares de red

RFC1757	
Statistics	Host
History	Host 'TopN'
	Matrix
Alarms	Filter
Events	Capture



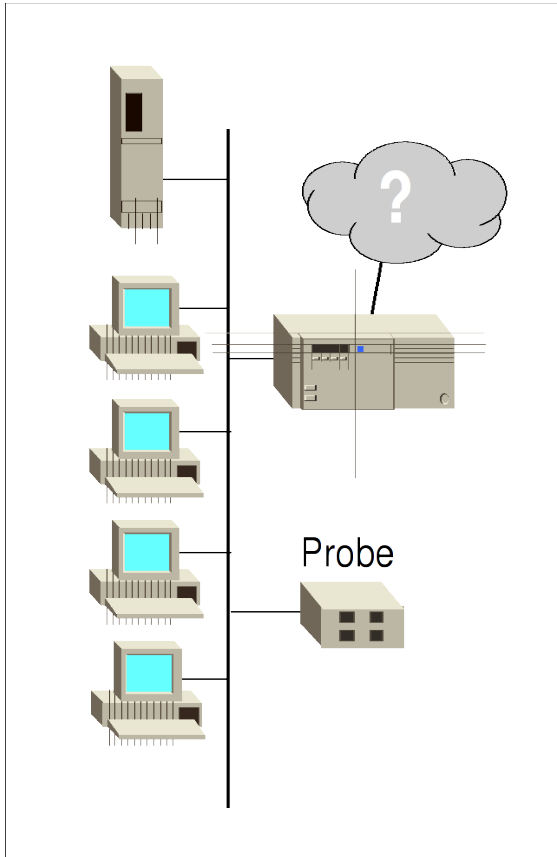

Statistics

- Muestra estadísticas para un segmento LAN
- No contempla host
- Paquetes Totales
- Errores
- Distribución de broadcast y multicast
- Distribución de tamaños de paquete

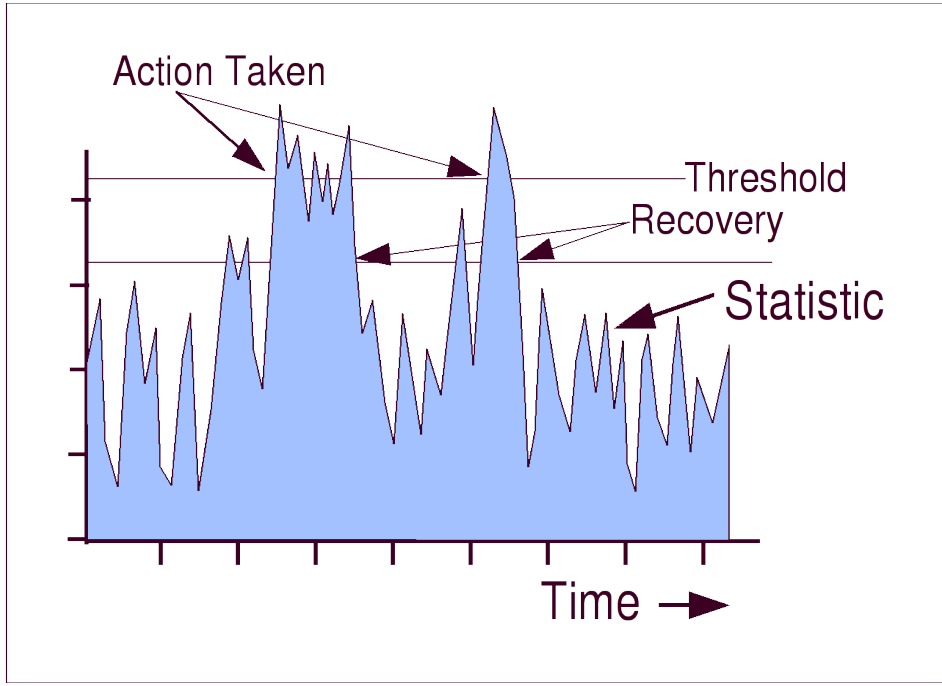

Alarms

- El Agente de RMON monitorea cualquier estadística de MIBs y envía un evento interno de RMON si el umbral es rebasado.
- No se realiza ninguna acción hasta que el valor decaiga el Valor de Recuperación.

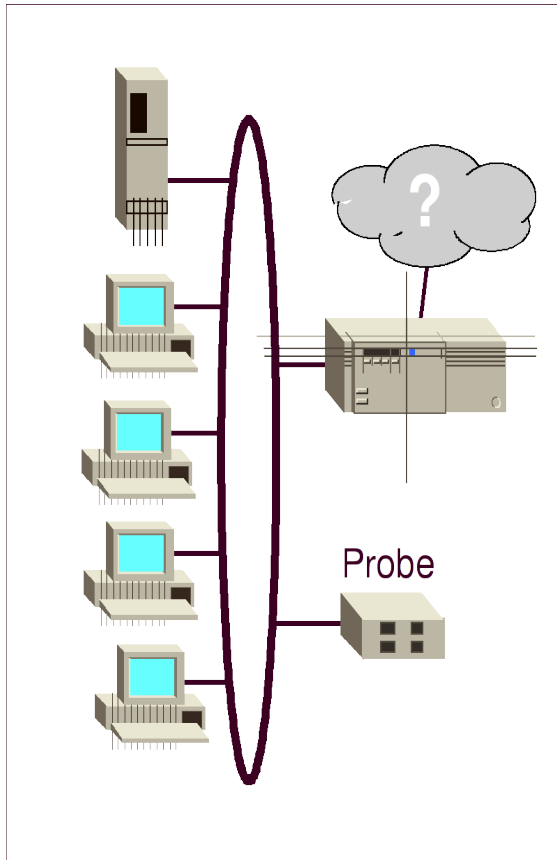

History

- Muestra estadísticas basadas en tiempo en un segmento LAN.
- No se genera tráfico de red.

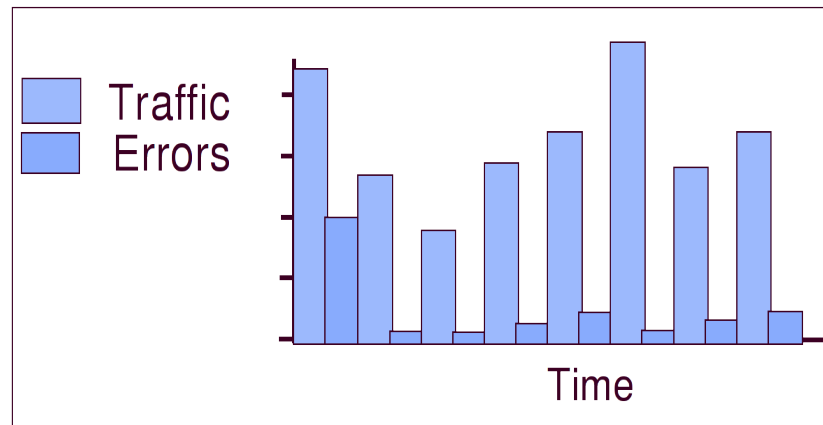

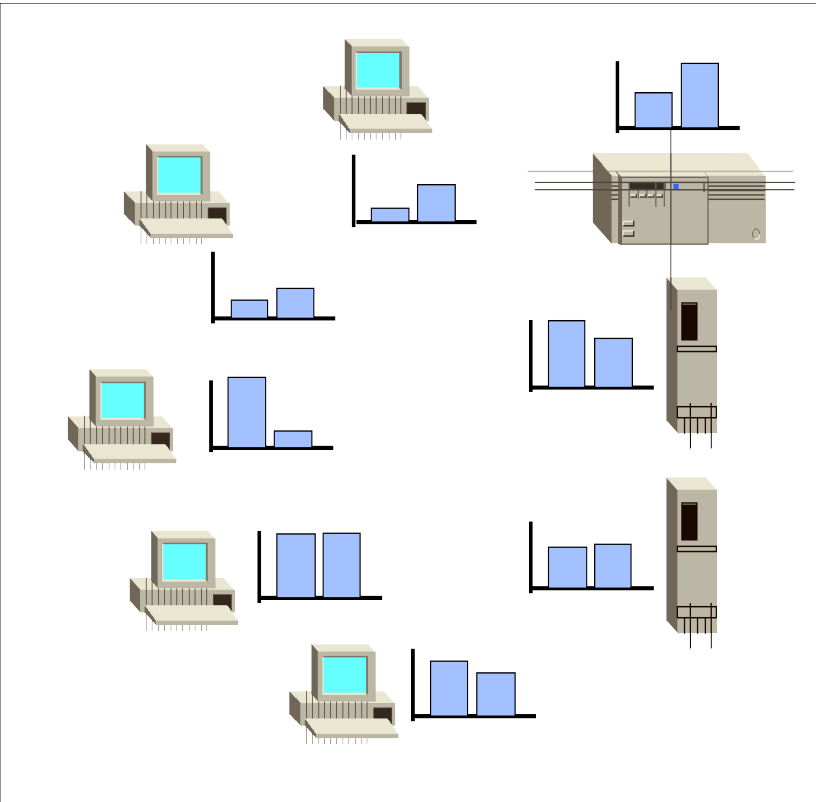

Host

- “Quien habla?”
- Probé estadísticas basadas en direcciones MAC (no por IP).
- Muestra el número de paquetes, bytes, unicats, multicast, broadcast y errores enviados por un host.

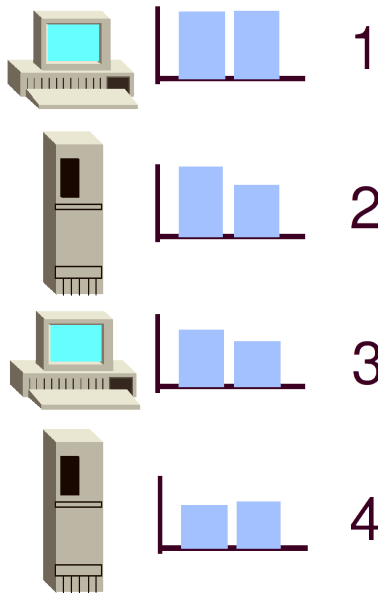

HostTopN

- “Quien habla más?”
- Clasifica a host basado en el tráfico o errores.

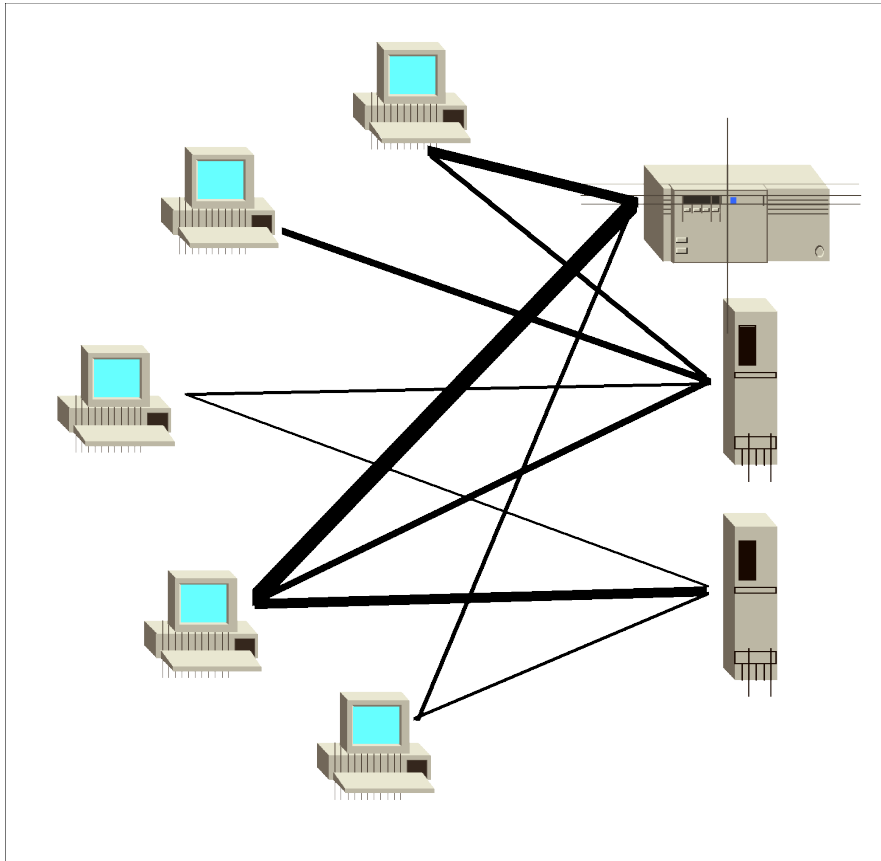

Matrix

- “Quién habla a quién?”
- Probé estadísticas basadas en la comunicaciones de dos direcciones MAC.
- Ejemplo:
- Paquete enviados de uan estación A a B.

- Algunos eventos pueden ser disparados por otros grupos de RMON. El grupo de Alarms y Packet Filter pueden disparar alarmas.
- Cuando un evento se dispara, se genera una acción dentro del dispositivo.
- Las acciones pueden incluir envia de traps de SNMP, iniciar una captura de sesión, o generar una entrada en el log de RMON.

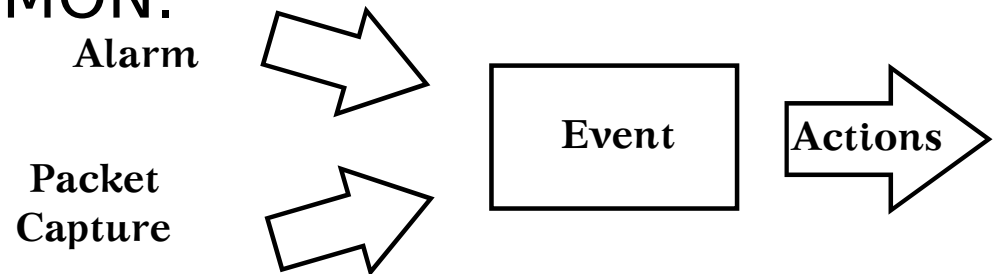

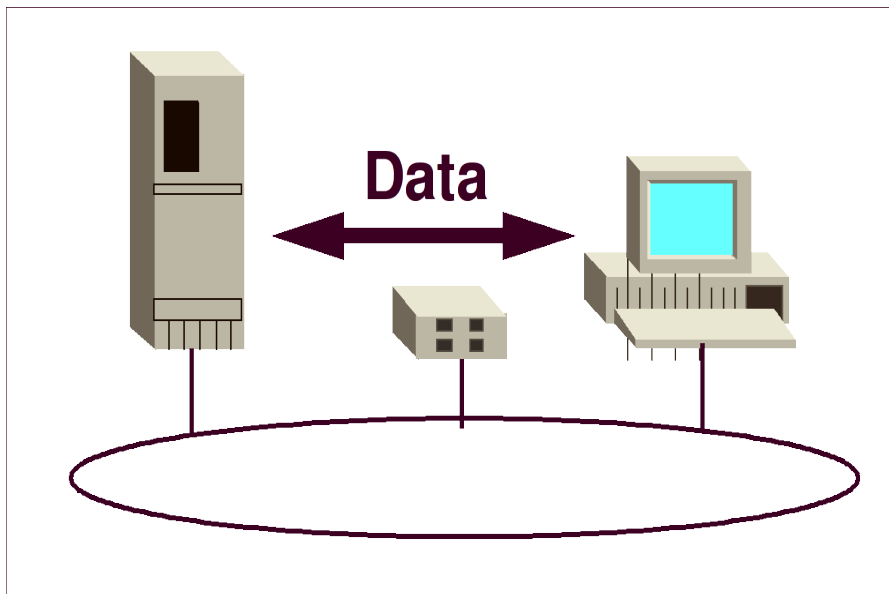

Filter

- Permite generar condiciones en contra de parámetro en un paquete (direcciones, protocolos, aplicaciones) ya sea para monitoreo o captura de paquetes.

Packet Capture

- Captura paquetes dentro de un buffer internos de acuerdo a un *filter group*.
- Generalmente utilizado en condiciones de error.

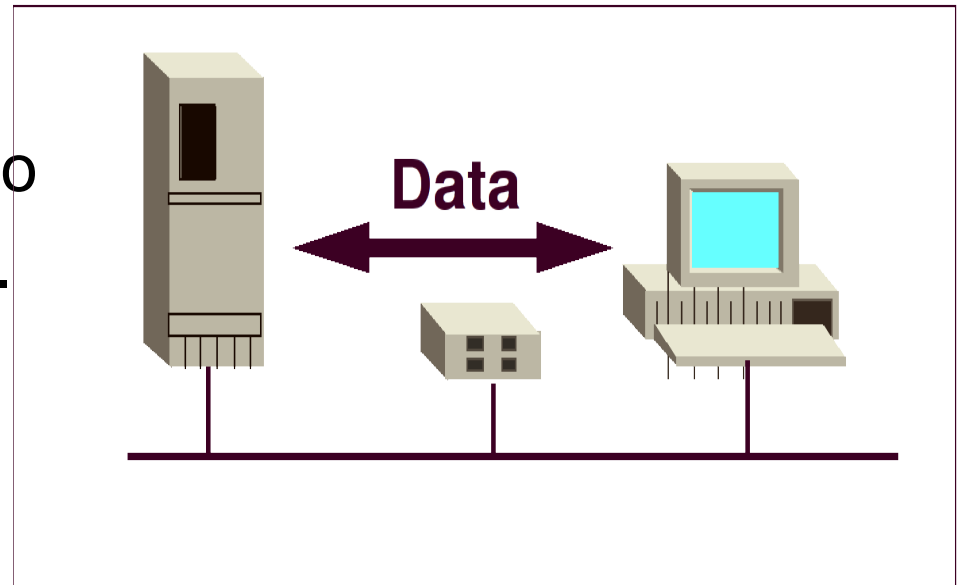

Caso Practico: RedUNAM

